

Szifonok és csatlakozó szerelvények



• Padlóösszefolyók	• Padlóösszefolyók oldalsó hozzáfolyással	294
	• Tartozékok 363.653 és 363.654 padlóösszefolyókhoz	297
	• Tartozékok 365.630 és 367.630. padlóösszefolyókhoz	299
	• Padlóösszefolyók függőleges elfolyással	301
	• Tartozékok függőleges elfolyású padlóösszefolyókhoz	304
	• Padlóösszefolyók vízszintes elfolyócsonkkal	306
	• Tartozékok vízszintes elfolyású padlóösszefolyókhoz	308
• WC csatlakozó idomok	• Lefolyócsövek és lefolyóívek	310
	• Bekötőcsövek mandzsettával, csatlakozókészletek	314
	• Hosszabbítócsövek	318
	• Búzzárak	319
• Vizeldék	• Vizelde leszívószifonok	320
	• Vizelde csőszifon	324
• Mosdók és bidék	• Falon kívüli szifonok	324
	• Falsík alatti szifonok	326
	• Kiegészítők	328
	• Clou mosdókagyló szifonok	328
• Fürdőkádak •	• Excenteres kádlefolyó készletek	330
	• Kiegészítők	343
	• Uniflex PushControl, nyomó működtetésű kádszifonok	344
• Zuhanyok	• Zuhanyfolyókák	346
	• Zuhanytálca szifonok	348
• Mosogatók	• 1 medencés mosogatószifonok	352
	• 2 medencés mosogatószifonok	353
	• Lefolyószelepek	355
• Különleges szifonok	• Búzzárak	356
	• Laborszifonok	358
• Mosó- és mosogatógépek	• Falon kívüli szifonok	359
	• Falsík alatti szifonok	360
• Cseppvíz	• Tölcsérek	361



Padlóösszefolyók oldalsó hozzáfolyással

Padlóösszefolyó oldalsó hozzáfolyással, forgatható csonkkal, PP beömlővel

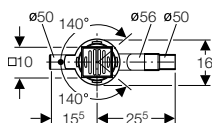
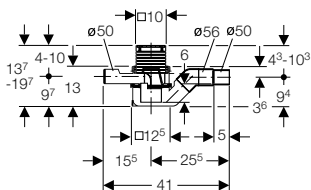

- ✓ Épületeken belüli alkalmazásra
- ✗ Nem alkalmas garázsokban vagy más járművel járható helyiségekben való beépítésre

Tulajdonságok

- Forgatható hozzáfolyó (280°), \varnothing 50 mm, zárt, szaniter berendezésbe való beépítésre
- Alkalmas vékonyágvas hidegburkolás használatára
- Állítható magasságú hosszabbító feltétellel
- Egyszerűen tisztítható az áramlás szempontjából előnyös formának és kiszerezhető szifonbetétnek köszönhetően
- Univerzális összefolyó és kifolyó csatlakoztatási lehetőségek az elektromos hegesztőkarmantyúval való hegesztés, tükröhegesztés vagy karmantyúval való hegesztés révén
- PP tölsér
- Max. hozzáfolyási teljesítmény az oldalsó csatlakozón keresztül 0,5 l/s
- Kifolyás \varnothing 56/50 mm

Termékjellemzők

Víz zár magasság	50 mm
Lefolyási teljesítmény	1,05 l/s
Lefolyási kapacitás	0,6 l/s

Szállítási terjedelem

állítható PP összefolyó tölsér, rozsdamentes acél rács, csempéző sablon, alapelem alsó része, forgatható alapelem felső rész, beszírozott O-gyűrűs szifonbetét, tömítőmandzsetta

Rendelési információk

Cikkszám	Nettó listaár [Ft/db]
363.653.00.1	12 600

Varino padlóösszefolyó oldalsó hozzáfolyással

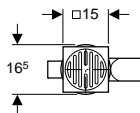
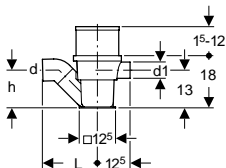

✓ Épületeken belül való alkalmazásra

Tulajdonságok

- Az összefolyó nem forgatható, zárt
- Garázsok számára alkalmas, mivel 1,5 t-ig járható (megfelelő rács esetén)
- Állítható magasságú hosszabbító készlettel vagy hosszabbító feltétellel
- Az áramlás szempontjából előnyös és öntisztító forma
- Egyszerűen hozzáférhető lefolyó (a szifonbetét kézzel kivethető)
- Ütésálló
- Forróvízzel szemben ellenálló
- Vegyszerálló
- Fagyálló
- Hozzáfolyó \varnothing 56 mm
- Kifolyás \varnothing 75 mm

Termékjellemzők

Vízár magasság	70 mm
Lefolyási teljesítmény	1,05 l/s
Hátsó csatlakozó lefolyási teljesítménye	\leq 1 l/s

Szállítási terjedelem

PE alapelem, védőlemezfedél, EPDM gumi profiltömítés, szifonbetét, rozsdamentes acél rács

Rendelési információk

Cikkszám	d \varnothing [mm]	d1 \varnothing [mm]	NÁ	h [cm]	L [cm]	Szín	Nettó listaár [Ft/db]
365.630.16.1	75	56	70	13	19	fekete	33 650

megjegyzés:

- A gépjárművel járható padlóba való beépítés számára kiegészítésként meg kell rendelni a gépjárművel járható rácsot is (cikkszám: 388.133.00.1).

Varino padlóösszefolyó oldalsó hozzáfolyással

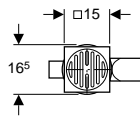
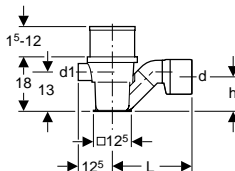

✓ Épületeken belül való alkalmazásra

Tulajdonságok

- Az összefolyó nem forgatható, zárt
- Garázsok számára alkalmas, mivel 1,5 t-ig járható (megfelelő rács esetén)
- Állítható magasságú hosszabbító készlettel vagy hosszabbító feltéttel
- Az áramlás szempontjából előnyös és öntisztító forma
- Egyszerűen hozzáférhető lefolyó (a szifonbetét kézzel kivethető)
- Űtésálló
- Forróvízzel szemben ellenálló
- Vegyszerálló
- Fagyálló
- Kifolyás \varnothing 110 mm
- Hozzáfolyó \varnothing 56 mm
- A lefolyási teljesítmény a duzzasztott vízszinttől függ

Terméklejelmzők

Vízár magasság	70 mm
Lefolyási teljesítmény	1,75 – 2,75 l/s
Hátsó csatlakozó lefolyási teljesítménye	\leq 1 l/s

Szállítási terjedelem

PE alapelem, védőlemezfedél, EPDM gumi profiltömítés, szifonbetét, rozsdamentes acél rács, kifolyószűkítő \varnothing 110/75

Rendelési információk

Cikkszám	d \varnothing [mm]	d1 \varnothing [mm]	NÁ	h [cm]	L [cm]	Szín	Nettó listaár [Ft/db]
367.630.16.1	110	56	100	11	25	fekete	35 050

megjegyzés:

- A gépjárművel járható padlóba való beépítés számára kiegészítésképpen meg kell rendelni a gépjárművel járható rácsot is (cikkszám: 388.133.00.1).

Tartozékok 363.653 és 363.654 padlóösszefolyókhoz

Tölcsérhosszabító

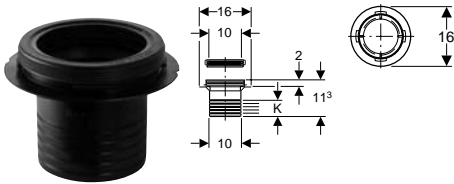

✓ Tölcséres padlóösszefolyóval való alkalmazásra

Termékjellemzők

Alapanyag	PP
-----------	----

Szállítási terjedelem
tömítés

Rendelési információk

Cikkszám	K [cm]	Nettó listaár [Ft/db]
363.660.00.1	1 - 5	2 300

Beömlőtölcsér rács nélkül

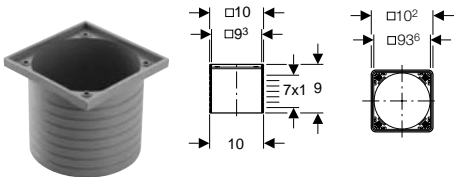

Rendelési információk

Cikkszám	Szín	Nettó listaár [Ft/db]
854.694.06.1	gránit szürke	1 800

Beömlőtölcsér rács nélkül

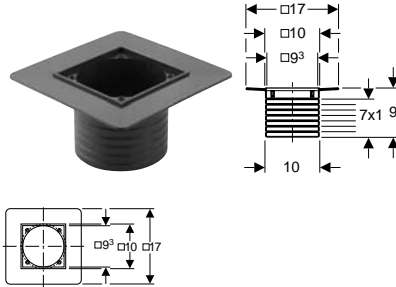

Rendelési információk

Cikkszám	Szín	Nettó listaár [Ft/db]
854.693.94.1	acélszürke RAL 7011	2 500

Karimás horganyzott szigetógallér

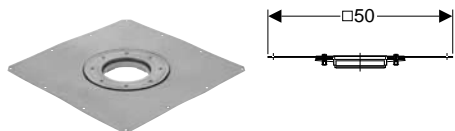

✓ Tölcséres padlóösszefolyóval való alkalmazásra

Termékjellemzők

Alapanyag	Rozsdamentes acél
-----------	-------------------

Szállítási terjedelem
tömítés

Rendelési információk

Cikkszám	Csatlakozó tömítés	Nettó listaár [Ft/db]
363.661.00.1	krómnikkel acél	17 000

Karimás lágy szigetelőgallér

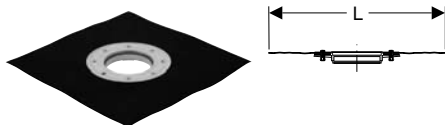

- ✓ Tölcséres padlóösszefolyóval való alkalmazásra

Termékjellemzők

Alapanyag	Resistit
-----------	----------

Szállítási terjedelem

tömítés

Rendelési információk

Cikkszám	Csatlakozó tömítés	L [cm]	Nettó listaár [Ft/db]
363.662.00.1	EPDM - Resistit Perfekt E	50	16 050

Karimás lágy szigetelőgallér

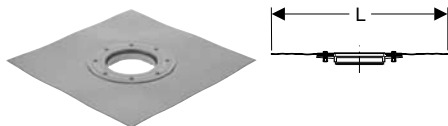

Termékjellemzők

Alapanyag	PVC
-----------	-----

Rendelési információk

Cikkszám	Csatlakozó tömítés	L [cm]	Nettó listaár [Ft/db]
363.663.00.1	PVC - Sarnafil G 410-18	48	16 050

Laza karima szigetelőfóliák csatlakoztatására

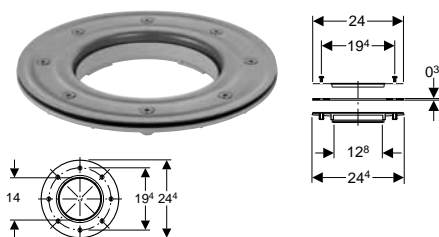

- ✓ Tölcséres padlóösszefolyóval való alkalmazásra
- ✓ Max. 4 mm vastag fóliák csatlakoztatásához

Rendelési információk

Cikkszám	Nettó listaár [Ft/db]
363.665.00.1	9 100

Tartóelem

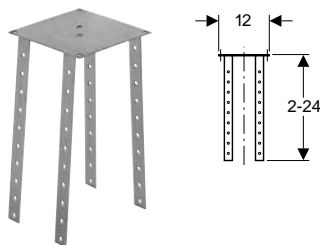

- ✓ Tölcséres padlóösszefolyóval való alkalmazásra
- ✓ Varino padlóösszefolyó esetén való alkalmazásra

Tulajdonságok

- Horganyzott

Termékjellemzők

Alapanyag	Acél
-----------	------

Szállítási terjedelem

rögzítőanyag

Rendelési információk

Cikkszám	Nettó listaár [Ft/db]
388.132.00.1	9 000

Lecsavarozható krómnikkel-acél zárófedél

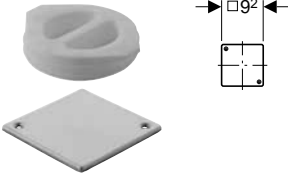

- ✓ Tölcséres padlóösszefolyóval való alkalmazásra
- ✓ Vízszintes padlóösszefolyóval való alkalmazásra

Termékjellemzők

Alapanyag	Rozsdamentes acél
-----------	-------------------

Szállítási terjedelem

rögzítőanyag

Rendelési információk

Cikkszám	Nettó listaár [Ft/db]
388.129.00.1	1 700

Tartozékok 365.630 és 367.630 padlóösszefolyókhöz

Szigetelőgallér profiltömítéssel

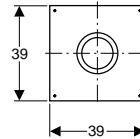
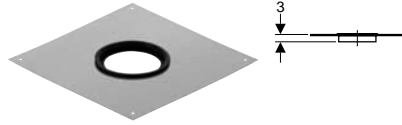

- ✓ Varino padlóösszefolyó esetén való alkalmazásra

Szállítási terjedelem

tömítés

Rendelési információk

Cikkszám	Csatlakozó tömítés	Nettó listaár [Ft/db]
388.130.00.1	krómnikkel acél	11 200



Szifonok és csatlakozó szerelvények

Padlóösszefolyók

Tartozékok 365.630 és 367.630

Szigetelógallér profiltömítéssel

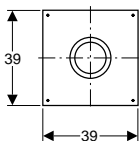
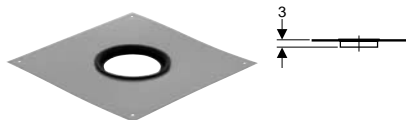

- ✓ Varino padlóösszefolyó esetén való alkalmazásra

Tulajdonságok

- PVC bevonatos

Rendelési információk

Cikkszám	Csatlakozó tömítés	Nettó listaár [Ft/db]
388.131.00.1	krómnikkel acél PVC bevonatos	11 200

Krómnikkel-acél rács



- ✓ Varino padlóösszefolyó esetén való alkalmazásra

Tulajdonságok

- Gépkocsival nem járható
- Nem rögzíthető csavarral

Termékjellemzők

Alapanyag	Rozsdamentes acél
-----------	-------------------

Rendelési információk

Cikkszám	Nettó listaár [Ft/db]
240.061.00.1	9 200

Lecsavarozható krómnikkel-acél rács, nem járható



- ✓ Varino padlóösszefolyó esetén való alkalmazásra

Tulajdonságok

- Gépkocsival nem járható
- Csavarral rögzíthető

Termékjellemzők

Alapanyag	Rozsdamentes acél
-----------	-------------------

Szállítási terjedelem

rögzítőanyag

Rendelési információk

Cikkszám	Nettó listaár [Ft/db]
388.134.00.1	31 300

Krómnikkel-acél rács, járható



- ✓ Varino padlóösszefolyó esetén való alkalmazásra

Tulajdonságok

- Nem rögzíthető csavarral
- Gépjárművel max. 1,5 t-ig járható

Termékjellemzők

Alapanyag	CrNiMo-acél 1.4408 (DIN EN 10088)
-----------	-----------------------------------

Rendelési információk

Cikkszám	Nettó listaár [Ft/db]
388.133.00.1	57 450

Hosszabítókészlet befolyótölcsérhez

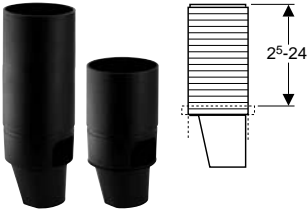

- ✓ Varino padlóösszefolyó esetén való alkalmazásra

Termékjellemzők

Alapanyag	PE
-----------	----

Szállítási terjedelem tömítés

Rendelési információk

Cikkszám	Szín	Nettó listaár [Ft/db]
388.136.16.1	fekete	14 400

Hosszabítóoldal befolyótölcsérhez

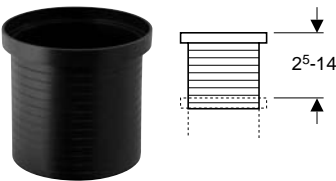

- ✓ Varino padlóösszefolyó esetén való alkalmazásra

Termékjellemzők

alapanyag	PE
-----------	----

Rendelési információk

Cikkszám	Nettó listaár [Ft/db]
388.135.00.1	16 350

Padlóösszefolyók függőleges elfolyással

PE-HD padlóösszefolyó függőleges elfolyással

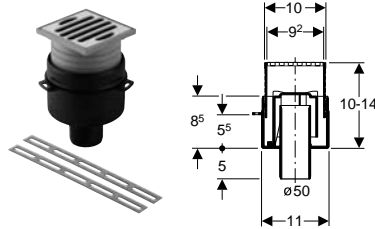

Tulajdonságok

- Nedvesség elleni védelem létrehozása lehetséges
- Állítható magasságú összefolyó tölcser (0 - 40 mm)
- Vízszintes lefolyó, kifolyás \varnothing 50 mm (csatlakoztatás elektromos hegesztőkarmantyúval, karmantyúval vagy tűkörhegesztéssel)
- Három rögzítőszem a tartólemezek rögzítésére
- Az összefolyó tölcser az alapelemhez viszonyítva 7.5%-os(- 4.2°) szögben állítható
- A szifonbetét szerszám nélkül leszerelhető
- Ütésálló
- Forróvízzel szemben ellenálló
- Vegyszerálló
- Fagyálló

Termékjellemzők

Lefolyási teljesítmény	1,1 l/s
Vízár magasság	50 mm

Szállítási terjedelem

állítható PP összefolyó tölcser, krómnikkel acél rács, bezsírozott O-gyűrűs szifonbetét, törmelék elleni védődugó, PE alapelem

Rendelési információk

Cikkszám	Nettó listaár [Ft/db]
361.620.00.1	11 150

Szifonok és csatlakozó szerelvények

Padlóösszefolyók

Padlóösszefolyók függőleges elfolyással

PE-HD padlóösszefolyó függőleges elfolyással

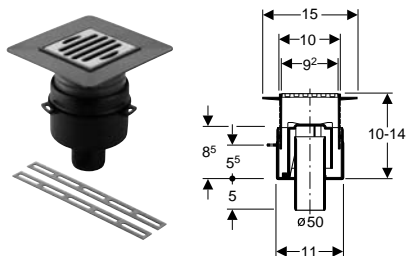

Tulajdonságok

- Nedvesség elleni védelem létrehozása lehetséges
- Állítható magasságú összefolyó tölcser (0 - 40 mm)
- Vízszintes lefolyó, kifolyás \varnothing 50 mm (csatlakoztatás elektromos hegesztőkarmantyúval, karmantyúval vagy tűkörhegesztéssel)
- Három rögzítőszem a tartólemezek rögzítésére
- Az összefolyó tölcser az alapelemhez viszonyítva 7.5%-os(- 4.2°) szögben állítható
- A szifonbetét szerszám nélkül leszerelhető
- Ütésálló
- Forróvízzel szemben ellenálló
- Vegyszerálló
- Fagyálló

Termékjellemzők

Lefolyási teljesítmény	1,1 l/s
Vízár magasság	50 mm

Szállítási terjedelem

állítható PVC összefolyó tölcser, krómnikkel acél rács, bezsirozott O-gyűrűs szifonbetét, törmelék elleni védődugó, PE alapelem

Rendelési információk

Cikkszám	Nettó listaár [Ft/db]
361.621.00.1	13 150

Menetes lefolyószelep

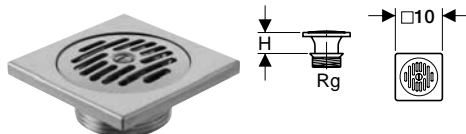

- ✓ Padlóösszefolyó
- ✓ Kombinált tömítéssel való alkalmazásra
- ✓ Épületeken belüli alkalmazásra
- ✓ Fürdőszobai padlóösszefolyó
- ✗ Nem alkalmas garázsokban vagy más járművel járható helyiségekben való beépítésre

Tulajdonságok

- Polírozott

Termékjellemzők

Lefolyási teljesítmény	0,44–0,8 l/s
------------------------	--------------

Szállítási terjedelem

tölcser, lefolyószelep, szennyfogó szűrő, sülyesztett lencsefejú hornyos csavar

Rendelési információk

Cikkszám	Rg [mm/in]	H [cm]	Nettó listaár [Ft/db]
152.325.00.1	60 x 1/8	0,8 - 2,5	15 800

Padlóösszefolyó öntöttvas ráccsal búzzár nélkül

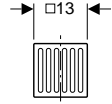
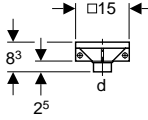

- ✓ Épületeken belüli alkalmazásra
- ✓ Pincei padlóösszefolyó

Tulajdonságok

- Kifolyás \varnothing 50 mm
- Nedvesség elleni védelem létrehozása nem lehetséges
- Max. 1 t-ig járható

Termékjellemzők

Alapanyag	PE
Lefolyási teljesítmény	1,2 l/s

Szállítási terjedelem

öntvény rács, alapelem

Rendelési információk

Cikkszám	d \varnothing [mm]	Szín	Nettó listaár [Ft/db]
361.666.16.1	50	fekete	8 450



Szifonok és csatlakozó szerelvények

Padlóösszefolyók

Tartozékok függőleges elfolyású padlóösszefolyókhöz

Tartozékok függőleges elfolyású padlóösszefolyókhöz

Nedvesség elleni védelem fal- és földmátvezetésekhez Resistit fóliával

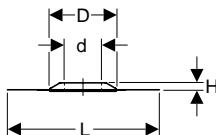
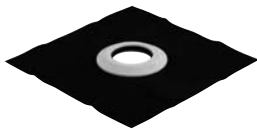

- ✓ A falban, mennyezetben és padlóban levő csőátvezetések tömítéséhez
- ✓ Nedvesség elleni védelemhez
- ✓ Alkalmazás max. 1 m vízszint esetén
- ✓ Geberit PE és Geberit Silent-db20 esetén való alkalmazásra
- ✓ "Resistit" bitumennel való csatlakozás számára
- ✓ Ragasztós csatlakozók esetén való alkalmazásra
- ✓ Forró bitumennel és szigetelő bevonattal való alkalmazásra
- ✓ Rugalmas bitumen tömítések csatlakoztatásához (pl. SBS bitumen)
- ✗ Nem alkalmas plasztikus bitumen tömítések csatlakoztatásához (pl. APP bitumen)

Tulajdonságok

- Resistit csatlakozó fólia, EPDM gumi
- EPDM gumi tömítés

Rendelési információk

Cikkszám	Csatlakozó tömítés	dØ [mm]	D [cm]	H [cm]	L [cm]	Nettó listaár [Ft/db]
367.673.00.1	EPDM - Resistit Perfekt E	110	19,5	2,5	50	18 100

Nedvesség elleni védelem fal- és földémátvezetésekhez PVC fóliával

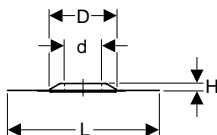
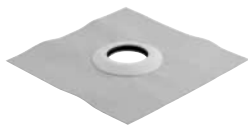

- ✓ A falban, mennyezetben és padlóban levő csőátvezetések tömítéséhez
- ✓ Nedvesség elleni védelemhez
- ✓ Alkalmazás max. 1 m vízszint esetén
- ✓ Geberit PE és Geberit Silent-db20 esetén való alkalmazásra
- ✓ Ragasztós és hegesztett csatlakozókkal való alkalmazásra
- ✓ PVC fóliával való hegesztéshez

Tulajdonságok

- Sarnafil csatlakozó fólia, PVC
- EPDM gumi tömítés

Rendelési információk

Cikkszám	Csatlakozó tömítés	dØ [mm]	D [cm]	H [cm]	L [cm]	Nettó listaár [Ft/db]
367.674.00.1	PVC - Sarnafil G 410-18	110	19,5	2,5	48	18 100

Horganyzott forrasztányér



- ✓ Függőleges összefolyó készlet számára
- ✓ Ólomkáddal való összekötés számára

Tulajdonságok

- Ónozott

Termékjellemzők

Alapanyag	Rozsdamentes acél
-----------	-------------------

Rendelési információk

Cikkszám	Csatlakozó tömítés	Nettó listaár [Ft/db]
152.328.00.1	krómnikkel acél ónozott	9 400

Szifonok és csatlakozó szerelvények

Padlóösszefolyók

Padlóösszefolyók vízszintes elfolyócsonkkal

Padlóösszefolyók vízszintes elfolyócsonkkal

PE-HD padlóvíztelenítő vízszintes csonnal, szifon nélkül

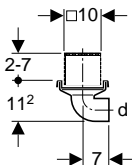

✓ Kültéri padlóösszefolyóként való alkalmazásra (fedett kivitel)

Tulajdonságok

- Állítható magasságú, 2 - 7 cm
- Kifolyás \varnothing 63 mm (elektromos hegesztőkarmantyúval/karmantyúval vagy tükröhegesztéssel)
- Alacsony építési magasság és egyszerű szerelés
- Az áramlás szempontjából előnyös és öntisztító forma
- Ütésálló
- Forróvízzel szemben ellenálló
- Vegyszerálló
- Fagyálló
- Búzzár nélkül

Termékjellemzők

Lefolyási teljesítmény	1 l/s
------------------------	-------

Szállítási terjedelem

kromníckel acél rács, PP összefolyó tölcser, EPDM gumi tömítőmandzsetta, PE alapelem

Rendelési információk

Cikkszám	d \varnothing [mm]	Nettó listaár [Ft/db]
364.637.00.1	63	12 400

Uniflex padlóösszefolyó vízszintes elfolyással kent szigeteléshez

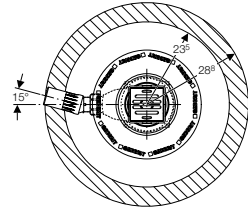
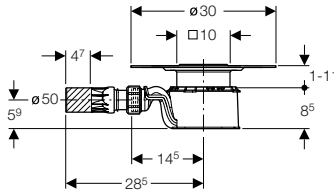

- ✓ Egy padlóba süllyesztett zuhanytálca víztelenítéséhez
- ✓ Kombinált tömítéssel való alkalmazásra
- ✓ Épületeken belüli alkalmazásra

Tulajdonságok

- Lefolyó \varnothing 40 / 50 mm
- A gömbcsuklós kifolyócső 15° -kal elforgatható
- Minimális építési magasság 95 mm
- Rozsdamentes acél rács
- Tömítőmandzsetta, vlies bevonat, 500 x 500 mm
- A rács magasságának, lejtésének és eltolásának hajszálpontos beállítása lehetséges

Termékjellemzők

Minimális lefolyási teljesítmény	0,45 l/s
Maximális lefolyási teljesítmény	0,74 l/s
Vízár magasság	50 mm

Szállítási terjedelem

búzzár, gömbcsuklós kifolyócső, vékonyágyas csempe vagy járólappal, rács, tömítőmandzsetta, kiegyenlítő gyűrű, szűrő, szigetelő készlet PVC csatlakozás számára, csempéző sablon

Rendelési információk

Cikkszám	Nettó listaár
	[Ft/db]
154.000.00.1	56 100



Szifonok és csatlakozó szerelvények

Padlóösszefolyók

Tartozékok vízszintes elfolyású padlóösszefolyókhoz

Tartozékok vízszintes elfolyású padlóösszefolyókhoz

Szigetelőgallér 348.064.00.1-hez, ónozott

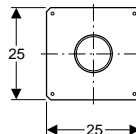
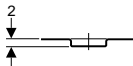

✓ Vízszintes padlóösszefolyóval való alkalmazásra

Termékjellemzők

Alapanyag

Rozsdamentes acél

Szállítási terjedelem

tömítés

Rendelési információk

Cikkszám	Csatlakozó tömítés	Szín	Nettó listaár [Ft/db]
388.123.24.1	krómnikkel acél ónozott	ónozott	8 600

Szigetelőgallér 348.064.00.1-hez, PVC bevonatos

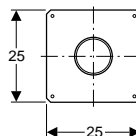
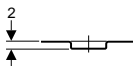
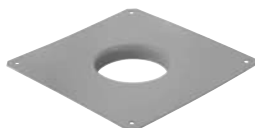

✓ Vízszintes padlóösszefolyóval való alkalmazásra

Rendelési információk

Cikkszám	Csatlakozó tömítés	Szín	Nettó listaár [Ft/db]
388.124.28.1	krómnikkel acél PVC bevonatos	műanyag bevonatos	9 650

Roszdamentes rács Uniflex padlóösszefolyóhoz, szögleletes forma

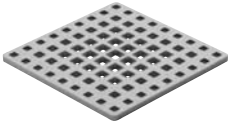

- ✓ Uniflex lefolyó besüllyesztett zuhanytálcához való alkalmazásra

Tulajdonságok

- Nem rögzíthető csavarral

Termékjellemzők

Alapanyag	Roszdamentes acél
-----------	-------------------

Rendelési információk

Cikkszám	Nettó listaár [Ft/db]
154.301.00.1	29 350

Roszdamentes rács Uniflex padlóösszefolyóhoz, kerek forma

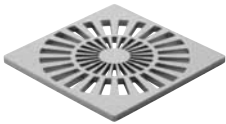

- ✓ Uniflex lefolyó besüllyesztett zuhanytálcához való alkalmazásra

Tulajdonságok

- Nem rögzíthető csavarral

Termékjellemzők

Alapanyag	Roszdamentes acél
-----------	-------------------

Rendelési információk

Cikkszám	Nettó listaár [Ft/db]
154.302.00.1	29 350

Roszdamentes rács Uniflex padlóösszefolyóhoz, vízcspek forma

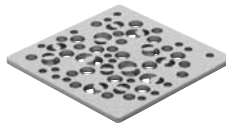

- ✓ Uniflex lefolyó besüllyesztett zuhanytálcához való alkalmazásra

Tulajdonságok

- Nem rögzíthető csavarral

Termékjellemzők

Alapanyag	Roszdamentes acél
-----------	-------------------

Rendelési információk

Cikkszám	Nettó listaár [Ft/db]
154.303.00.1	29 350

Roszdamentes rács Uniflex padlóösszefolyóhoz, klasszikus forma

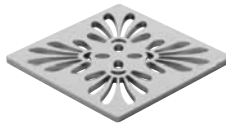

- ✓ Uniflex lefolyó besüllyesztett zuhanytálcához való alkalmazásra

Tulajdonságok

- Nem rögzíthető csavarral

Termékjellemzők

Alapanyag	Roszdamentes acél
-----------	-------------------

Rendelési információk

Cikkszám	Nettó listaár [Ft/db]
154.304.00.1	29 350



Szifonok és csatlakozó szerelvények

WC csatlakozó idomok

Lefolyócsövek és lefolyóívek

Rozsdamentes rács Uniflex padlóösszefolyóhoz, egyszerű szögletes forma

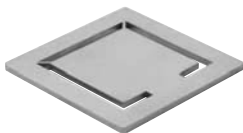

- ✓ Uniflex lefolyó besüllyesztett zuhanytálcához való alkalmazásra

Tulajdonságok

- Nem rögzíthető csavarral

Termékjellemzők

Alapanyag	Rozsdamentes acél
-----------	-------------------

Rendelési információk

Cikkszám	Nettó listaár [Ft/db]
154.305.00.1	29 350

Rozsdamentes rács Uniflex padlóösszefolyóhoz, egyszerű kerek forma

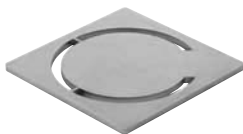

- ✓ Uniflex lefolyó besüllyesztett zuhanytálcához való alkalmazásra

Tulajdonságok

- Nem rögzíthető csavarral

Termékjellemzők

Alapanyag	Rozsdamentes acél
-----------	-------------------

Rendelési információk

Cikkszám	Nettó listaár [Ft/db]
154.306.00.1	29 350

Lefolyócsövek és lefolyóívek

WC-bekötőcső

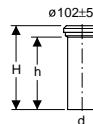

- ✓ Padlón álló hátsó kifolyású WC-hez

Termékjellemzők

Alapanyag	PP
-----------	----

Szállítási terjedelem tömítés

Rendelési információk

Cikkszám	dØ [mm]	H [cm]	h [cm]	Szín	Nettó listaár [Ft/db]
152.613.11.1	110	35	31	alpin fehér	3 650

WC lefolyóív, 90°, hosszabított

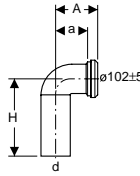

- ✓ Padlón álló hátsó kifolyású WC-hez

Tulajdonságok

- Hosszabított befolyócsonk

Termékjellemzők

Könyök	90°
Alapanyag	PP

Szállítási terjedelem

tömítés

Rendelési információk

Cikkszám	d \varnothing [mm]	A [cm]	Szög [°]	a [cm]	H [cm]	Szín	Nettó listaár [Ft/db]
152.614.11.1	110	15	90°	12	29	alpin fehér	6 650



Szifonok és csatlakozó szerelvények

WC csatlakozó idomok

Lefolyócsövek és lefolyóívek

WC lefolyóív, 90°, jobb oldalsó csatlakozótoldattal

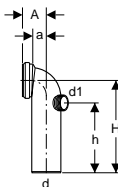

✓ Padlón álló hátsó kifolyású WC-hez

Tulajdonságok

- Ráhegesztett, 62 x 1/6" méretű, menetes csatlakozótoldattal

Terméjk jellemzők

Könyök	90°
Alapanyag	PP

Szállítási terjedelem

csavarzat

Rendelési információk

Cikkszám	dØ [mm]	d1Ø [mm]	A [cm]	Szög [°]	a [cm]	H [cm]	h [cm]	Szín	Nettó listaár [Ft/db]
152.615.11.1	110	50	9	90°	5,5	35	26,5	alpin fehér	8 850

WC lefolyóív, 90°, bal oldalsó csatlakozótoldattal

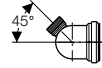
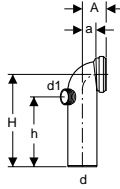

✓ Padlón álló hátsó kifolyású WC-hez

Tulajdonságok

• Ráhegesztett, 62 x 1/6" méretű, menetes csatlakozótoldattal

Termékjellemzők

Könyök	90°
Alapanyag	PP

Szállítási terjedelem

csavarzat

Rendelési információk

Cikkszám	dØ [mm]	d1Ø [mm]	A [cm]	Szög [°]	a [cm]	H [cm]	h [cm]	Szín	Nettó listaár [Ft/db]
152.616.11.1	110	50	9	90°	5,5	35	26,5	alpin fehér	8 850

WC lefolyó csatlakozószer

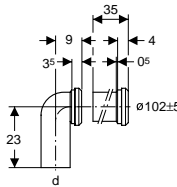

✓ Padlón álló hátsó kifolyású WC-hez

Termékjellemzők

Könyök	90°
Alapanyag	PP

Szállítási terjedelem

lefolyóív, csőcsonk, bilincs

Rendelési információk

Cikkszám	dØ [mm]	Szög [°]	Nettó listaár [Ft/db]
152.647.00.1	110	90°	11 400

Szifonok és csatlakozó szerelvények

WC csatlakozó idomok

Bekötőcsövek mandzsettával, csatlakozókészletek

Bekötőcsövek mandzsettával, csatlakozókészletek

WC-bekötőcső mandzsettával

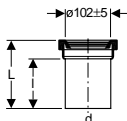

✓ Rejtett vagy szabad WC-lefolyócsonk bekötésére

Rendelési információk

Cikkszám	dØ [mm]	L [cm]	l [cm]	Szín	Nettó listaár [Ft/db]
152.435.16.1	110	18,5	14,5	fekete	2 700

Fali WC csatlakozógarnitúra

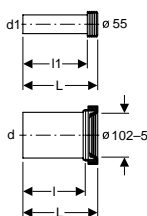
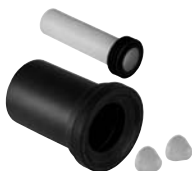

✓ Fali WC-k bekötésére

Termékjellemzők

Alapanyag	PE / PP
-----------	---------

Szállítási terjedelem

2 db zárókupak

Rendelési információk

Cikkszám	dØ [mm]	d1Ø [mm]	L [cm]	l [cm]	l1 [cm]	Szín	Nettó listaár [Ft/db]
152.422.46.1	110	45	18,5	14,5	16	matt króm	3 800
152.426.46.1	90	45	18,5	14,5	16	matt króm	3 500

Hosszabbított fali WC csatlakozógarnitúra

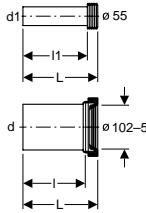

✓ Fali WC-k bekötésére

Termékjellemzők

Alapanyag

PE

Szállítási terjedelem

2 db zárókupak

Rendelési információk

Cikkszám	dØ [mm]	d1Ø [mm]	L [cm]	l [cm]	l1 [cm]	Szín	Nettó listaár [Ft/db]
152.439.46.1	110	45	30	26,5	27,5	matt króm	11 950
152.441.46.1	90	45	30	26,5	27,5	matt króm	10 250

WC-bekötőcső mandzsettával és takarókupakkal

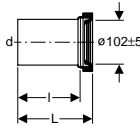

✓ Fali WC-k bekötésére

Szállítási terjedelem

2 db zárókupak

Rendelési információk

Cikkszám	dØ [mm]	L [cm]	l [cm]	Szín	Nettó listaár [Ft/db]
152.425.46.1	90	18	14,5	matt króm	3 800

Szifonok és csatlakozó szerelvények

WC csatlakozó idomok

Bekötőcsövek mandzsettával, csatlakozókészle-

Gumi mandzsetta WC-hez



Rendelési információk

Cikkszám	Nettó listaár [Ft/db]
152.424.00.1	700

Zárókupak készlet fali WC-hez

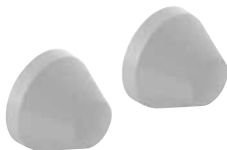

Szállítási terjedelem

2 db alátét

Rendelési információk

Cikkszám	Szín	Nettó listaár [Ft/db]
217.713.11.1	alpin fehér	1 350
217.713.46.1	matt króm	950

Excentrikus fali WC csatlakozógarnitúra

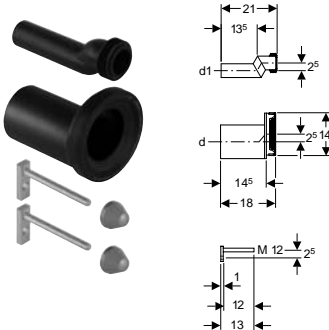

✓ Fali WC-k bekötésére

Tulajdonságok

- Szintkülönbség: 2,5 cm

Szállítási terjedelem

2 db zárókupak

Rendelési információk

Cikkszám	dØ [mm]	d1Ø [mm]	Nettó listaár [Ft/db]
405.116.00.1	90	45	33 050

Öblítőcső készlet fali WC-hez



✓ ø 45 mm méretű csonkokhoz

Termékjellemzők

Alapanyag	PP
-----------	----

Szállítási terjedelem

tömítés

Rendelési információk

Cikkszám	dØ [mm]	L [cm]	l [cm]	Szín	Nettó li- staár [Ft/db]
152.434.16.1	45	18,5	16	fekete	2 000

Szifonok és csatlakozó szerelvények

Bekötőcsövek mandzsettával, csatlakozókészletek

WC csatlakozó idomok

Harmónikatömítés öblítőcsőhöz

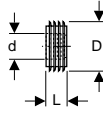

- ✓ Öblítőcső és a fajansz közti tömítésre
- ✓ Magasra szerelt falon kívüli öblítőtartályhoz

Rendelési információk

Cikkszám	dØ [mm]	D [cm]	L [cm]	Nettó listaár [Ft/db]
119.668.00.1	44	5,5	2,5	400

Bekötőkészlet padlón álló WC-hez

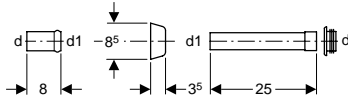

- ✓ Öblítőcső (falsík alatti) és a WC csésze összekötésére

Termékjellemzők

Alapanyag	PVC
-----------	-----

Szállítási terjedelem

harmonika tömítés

Rendelési információk

Cikkszám	dØ [mm]	d1Ø [mm]	diØ [mm]	Szín	Nettó listaár [Ft / db]
118.026.11.1	45	40	44	alpin fehér	3 400
118.026.21.1	45	40	44	fényes króm	3 500

Szifonok és csatlakozó szerelvények

WC csatlakozó idomok

Hosszabbítócsövek

Hosszabbítócsövek

Hosszabbítócső

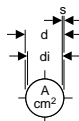
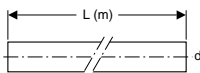
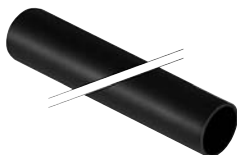

✓ A bekötőcsövek meghosszabbítására

Termékjellemzők

Alapanyag	PE
-----------	----

Rendelési információk

Cikkszám	dØ [mm]	d1Ø [mm]	diØ [mm]	D [cm]	s [mm]	A [cm ²]	L (m) [m]	L [cm]	I [cm]	K [cm]	Szín	Nettó listaár [Ft/db]
152.170.16.1	45	40		2,5	12,6	1					fekete	1 600
152.171.16.1	90	83		3,5	54,1	1					fekete	2 150

Hosszabbítócső

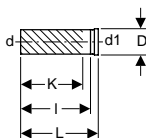

✓ A bekötőcsövek meghosszabbítására

Termékjellemzők

Alapanyag	PE
-----------	----

Rendelési információk

Cikkszám	dØ [mm]	d1Ø [mm]	D [cm]	L [cm]	I [cm]	K [cm]	Szín	Nettó listaár [Ft/db]
361.887.16.1	45	45	6	30	27,5	23,5	fekete	3 200

Búzárák

Szifon guggolós WC-hez, vízszintes

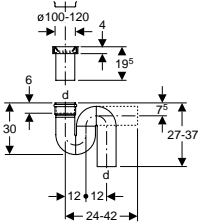

✓ Guggolós WC-hez való csatlakoztatásra

Tulajdonságok

- Vízszintes kiömlés

Termékjellemzők

Alapanyag

PE

Szállítási terjedelem

tömítőmandzsetta

Rendelési információk

Cikkszám	dØ [mm]	Szín	Nettó listaár [Ft/db]
167.733.16.1	110	fekete	24 650

Szifon guggolós WC-hez, függőleges

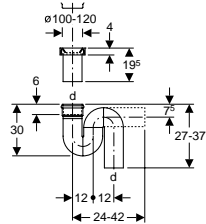

✓ Guggolós WC-hez való csatlakoztatásra

Tulajdonságok

- Függőleges kiömlés

Szállítási terjedelem

tömítőmandzsetta

Rendelési információk

Cikkszám	dØ [mm]	Szín	Nettó listaár [Ft/db]
167.734.16.1	110	fekete	28 450



Vizelde leszívószifonok

Vizelde szifon, csatlakozás vízszintesen

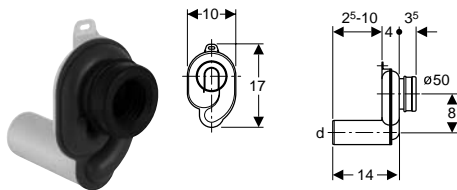

- ✓ Vizeldéhez
- ✓ Hátsó lefolyóval rendelkező vizeldébe való beépítésre
- ✓ Min. 1 l öblítővíz-mennyiséggel működő vizeldékbe való beépítésre

Tulajdonságok

- Vízszintes lefolyócső

Rendelési információk

Cikkszám	dØ [mm]	Szín	Nettó listaár [Ft/db]
152.950.11.1	50	alpin fehér	4 550

Vizelde szifon, csatlakozás függőlegesen

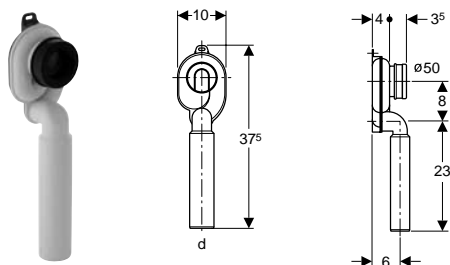

- ✓ Vizeldéhez
- ✓ Hátsó lefolyóval rendelkező vizeldébe való beépítésre
- ✓ Min. 1 l öblítővíz-mennyiséggel működő vizeldékbe való beépítésre

Tulajdonságok

- Függőleges lefolyócső

Rendelési információk

Cikkszám	dØ [mm]	Szín	Nettó listaár [Ft/db]
152.951.11.1	50	alpin fehér	4 900

Vizelde szifon rögzítőkészlettel, csatlakozás vízszintesen

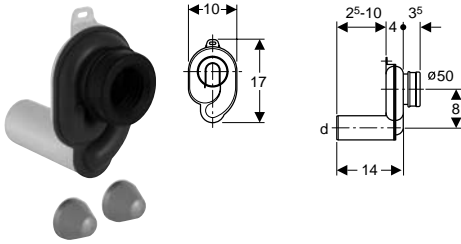

- ✓ Vizeldéhez
- ✓ Hátsó lefolyóval rendelkező vizeldébe való beépítésre
- ✓ Min. 1 l öblítővíz-mennyiséggel működő vizeldékbe való beépítésre

Tulajdonságok

- Vízszintes lefolyócső

Termékjellemzők

Min. öblítővíz-mennyiség	1 l
--------------------------	-----

Szállítási terjedelem

tömítés, zárókupakok

Rendelési információk

Cikkszám	dØ [mm]	Szín	Nettó listaár [Ft/db]
152.945.11.1	50	alpin fehér	7 450

Vizelde szifon rögzítőkészlettel, csatlakozás függőlegesen

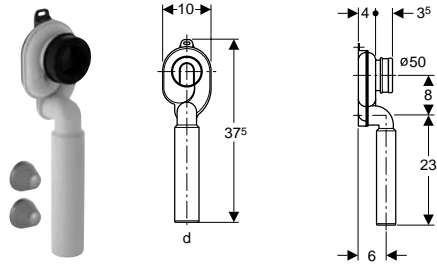

- ✓ Vizeldéhez
- ✓ Hátsó lefolyóval rendelkező vizeldébe való beépítésre

Tulajdonságok

- Függőleges lefolyócső

Termékjellemzők

Min. öblítővíz-mennyiség	1 l
--------------------------	-----

Rendelési információk

Cikkszám	dØ [mm]	Szín	Nettó listaár [Ft/db]
152.947.11.1	50	alpin fehér	4 550



Szifonok és csatlakozó szerelvények

Vizeldék

Vizelde leszivószifonok

Vizelde szifon Taro és Tamaro vizeldéhez rögzítőkészlettel látszó szereléshez

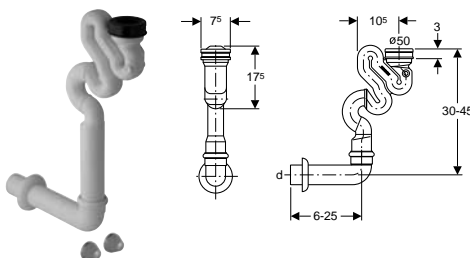

- ✓ Alsó lefolyóval rendelkező vizeldébe való beépítésre
- ✓ Vizeldéhez
- ✓ Min. 1 l öblítővíz-mennyiséggel működő vizeldékbe való beépítésre

Tulajdonságok

- Független lefolyócső

Termékjellemzők

Min. öblítővíz-mennyiség	1 l
Alapanyag	PP

Szállítási terjedelem

tömítések, zárókupakok

Rendelési információk

Cikkszám	dØ [mm]	Szín	Nettó listaár [Ft/db]
152.941.11.1	50	alpin fehér	9 950

Vizelde szifon Taro és Tamaro vizeldéhez rögzítőkészlettel

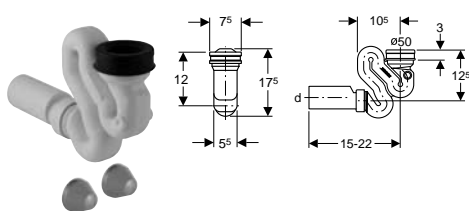

- ✓ Vizeldéhez
- ✓ Alsó lefolyóval rendelkező vizeldébe való beépítésre
- ✓ Min. 1 l öblítővíz-mennyiséggel működő vizeldékbe való beépítésre

Tulajdonságok

- Vízszintes lefolyócső

Szállítási terjedelem

tömítések, rögzítőanyag, zárókupakok

Rendelési információk

Cikkszám	dØ [mm]	Szín	Nettó listaár [Ft/db]
152.942.11.1	50	alpin fehér	9 700

Falsík alatti vizeldeszfion

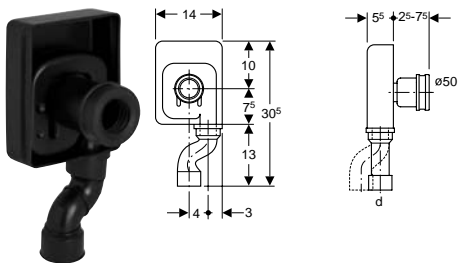

- ✓ Vizeldéhez
- ✓ Hátsó lefolyóval rendelkező vizeldébe való beépítésre
- ✓ Falsík alatti kivitel számára

Tulajdonságok

- Független lefolyócső

Termékjellemzők

Alapanyag	PE
-----------	----

Szállítási terjedelem

burkolat, EPS befalazó sablon, elforgatható lefolyóív, tömitések

Rendelési információk

Cikkszám	dØ [mm]	Szín	Nettó listaár [Ft/db]
152.627.16.1	50	fekete	15 250

Vizelde csatlakozóív



- ✓ Vizeldéhez
- ✓ Ø 50 mm vagy Ø 65 mm átmérőjű kerámia lefolyóval való alkalmazásra

Termékjellemzők

Alapanyag	PP
-----------	----

Szállítási terjedelem

tömités

Nem része a terméknek: tömitőanyag

- Tömitőanyag kerámia lefolyó számára, Ø 65 mm

Rendelési információk

Cikkszám	dØ [mm]	Szín	Nettó listaár [Ft/db]
152.231.11.1	50	alpin fehér	3 900



Vízelde csőszifon

"P" vízelde csőszifon rozettával

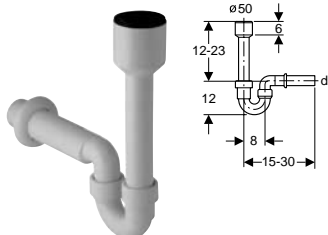

- ✓ Vízeldéhez vagy kiöntőhöz való csatlakoztatásra

Szállítási terjedelem

tömítés, rozetta

Rendelési információk

Cikkszám	dØ [mm]	Szín	Nettó listaár [Ft/db]
152.607.11.1	40	alpin fehér	3 500
152.701.11.1	50	alpin fehér	4 850

Falon kívüli szifonok

Design mosdószifon

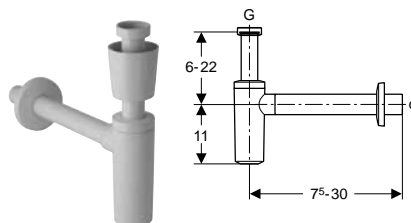

- ✓ Mosdóasztalba való beépítésre

Tulajdonságok

- Búraszifon
- Korrozóálló
- Dugós csatlakozás a lefolyócsövön

Termékjellemzők

Vízvár magasság	75 mm
Lefolyási teljesítmény	0,7 l/s
Alapanyag	ASA

Szállítási terjedelem

búzzár, bekötőcső hollandi anyával, rozetta, lefolyócső gallérral, tömítések

Rendelési információk

Cikkszám	dØ [mm]	G ["]	Szín	Nettó listaár [Ft/db]
151.034.11.1	32	1 1/4	alpin fehér	4 900
151.035.11.1	40	1 1/4	alpin fehér	4 900

Design mosdószifon

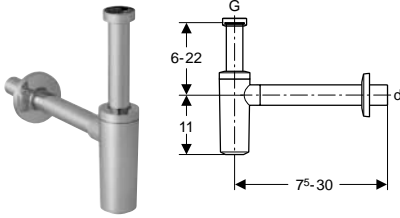

✓ Mosdóasztalba való beépítésre

Tulajdonságok

- Búraszifon
- Korrozóálló
- Dugós csatlakozás a lefolyócsövön

Termékjellemzők

Vízzár magasság	75 mm
Lefolyási teljesítmény	0,7 l/s
Alapanyag	ABS

Szállítási terjedelem

búzzár, bekötőcső hollandi anyával, lefolyócső gallérral, tömítések

Rendelési információk

Cikkszám	dØ [mm]	G ["]	Szín	Nettó listaár [Ft/db]
151.034.21.1	32	1 1/4	fényes króm	8 400
151.035.21.1	40	1 1/4	fényes króm	8 400

"U" mosdó csőszifon

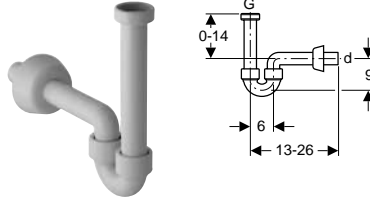

✓ Mosdóasztalba való beépítésre

Tulajdonságok

- Cső búzzár

Szállítási terjedelem

lefolyóív, rozetta

Rendelési információk

Cikkszám	dØ [mm]	G ["]	Szín	Nettó listaár [Ft/db]
151.113.11.1	32	1 1/4	alpin fehér	2 000

Helytakarékos "U" mosdó csőszifon

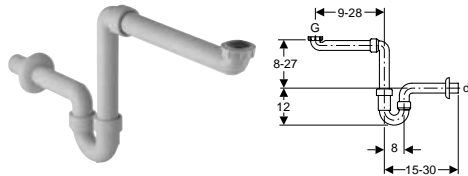

✓ 1 kagylóval rendelkező beépített mosdóasztalba való beépítésre

Tulajdonságok

- Helytakarékos modell
- Cső búzzár

Szállítási terjedelem

lefolyóív, rozetta

Rendelési információk

Cikkszám	dØ [mm]	G ["]	Szín	Nettó listaár [Ft/db]
151.107.11.1	40	1 1/2 x 1 1/4	alpin fehér	2 800

Falsík alatti szifonok

Falsík alatti mosdószifon műanyag fedlappal

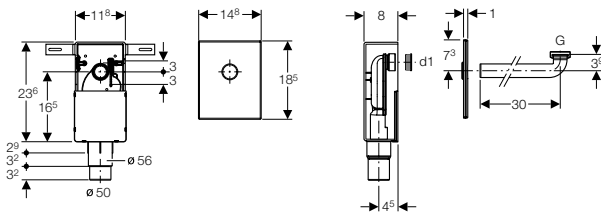

- ✓ Falsík alatti kivitel
- ✓ Rejtett beépítéshez
- ✓ Akadálymentes építéshez
- ✓ Kórházi mosdókagylókba való beépítésre

Tulajdonságok

- Műanyag takarólemez

Terméklejelmzők

Lefolyási teljesítmény 150 mm duzzasztott vízszint esetén

0,6 l/s

Szállítási terjedelem

falsík alatti szifon, falsík alatti beépítő doboz, takarólemez, csatlakozóív \varnothing 32 mm, tömítések, csempéző sablon, rögzítőanyag

Rendelési információk

Cikkszám	d \varnothing [mm]	d1 \varnothing [mm]	G [""]	Szín	Nettó listaár [Ft/db]
151.120.11.1	50 - 56	32	1 1/4	alpin fehér	13 350
151.120.21.1	50 - 56	32	1 1/4	fényes króm	16 850

Falsík alatti mosdószifon rozsdamentes fedlappal

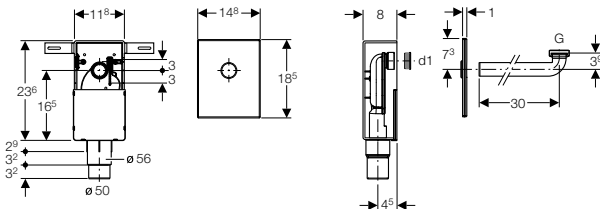

- ✓ Falsík alatti kivitel
- ✓ Rejtett beépítéshez
- ✓ Akadálymentes építéshez
- ✓ Kórházi mosdókagylókba való beépítésre

Tulajdonságok

- Rozsdamentes acél takarólemez

Termékjellemzők

Lefolyási teljesítmény 150 mm duzzasztott vízszint esetén

0,6 l/s

Szállítási terjedelem

falsík alatti szifon, falsík alatti beépítő doboz, takarólemez, csatlakozóív \varnothing 32 mm, tömítések, csempéző sablon, rögzítőanyag

Rendelési információk

Cikkszám	d \varnothing [mm]	d1 \varnothing [mm]	G [""]	Nettó listaár [Ft/db]
151.121.00.1	50 - 56	32	1 1/4	23 850



Szifonok és csatlakozó szerelvények

Mosdók és bidék

Kiegészítők / Clou mosdókagyló szifonok

Kiegészítők

Műanyag takarólap és lefolyóív falsík alatti szifonhoz

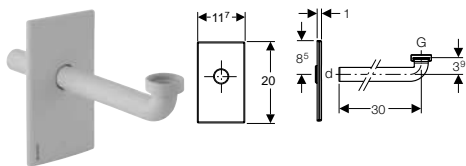

- ✓ Falsík alatti szifonnal rendelkező mosdóasztalba való beépítésre

Szállítási terjedelem

takarólemez, csatlakozóív \varnothing 32 mm

Rendelési információk

Cikkszám	G	Szín	Nettó listaár [Ft/db]
115.416.11.1	1 1/4	alpin fehér	4 550
115.416.21.1	1 1/4	fényes króm	10 950

Rozsdamentes acél takarólap és lefolyóív falsík alatti szifonhoz

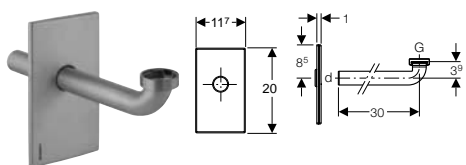

- ✓ Falsík alatti szifonnal rendelkező mosdóasztalba való beépítésre

Szállítási terjedelem

takarólemez, csatlakozóív \varnothing 32 mm

Rendelési információk

Cikkszám	G	Nettó listaár [Ft/db]
115.415.00.1	1 1/4	15 200

Clou mosdókagyló szifonok

Clou mosdószifon beépített túlfolyóval, karos működtetés

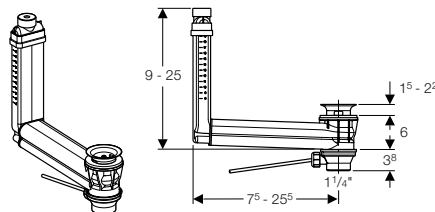

- ✓ Túlfolyó nélküli mosdóasztalokba való beépítésre

Tulajdonságok

- A hossz és a magasság a mosdókagylóhoz igazítható
- Higiénia az optimális áramlásnak köszönhetően
- A mosdókagyló a Clou mosdókagyló csatlakozó segítségével elzárható
- Emelőrudal való működtetés

Termékjellemzők

Lefolyási teljesítmény	0,6 l/s
Lefolyási teljesítmény a túlfolyón	0,25 l/s

Szállítási terjedelem

mosdókagyló csatlakozás, kifolyószelep, emelő, záródugó

Nem része a terméknek: szelepfedél

Rendelési információk

Cikkszám	Nettó listaár [Ft/db]
152.018.00.1	13 700

Clou mosdószifon beépített túlfolyóval, bowdenes működtetés

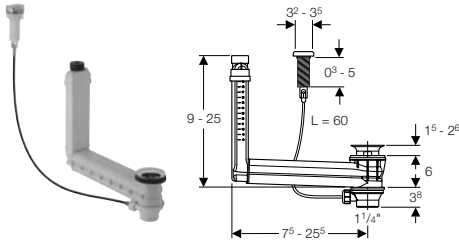

- ✓ Túlfolyó nélküli mosdóasztalokba való beépítésre

Tulajdonságok

- A hossz és a magasság a mosdókagylóhoz igazítható
- Higiénia az optimális áramlásnak köszönhetően
- A mosdókagyló a Clou mosdókagyló csatlakozó segítségével elzárható
- Húzózsínrel és forgató markolattal való működtetés

Termékjellemzők

Lefolyási teljesítmény	0,6 l/s
Lefolyási teljesítmény a túlfolyón	0,25 l/s

Szállítási terjedelem

mosdókagyló csatlakozás, kifolyószelep, húzózsín, forgató markolat, záródugó

Nem része a terméknek: szelepfedél

Rendelési információk

Cikkszám	Nettó listaár [Ft/db]
152.019.00.1	20 550

Szelepfedél Clou szifonhoz



- ✓ Clou mosdókagyló csatlakozás

Termékjellemzők

Alapanyag	Műanyag
-----------	---------

Szállítási terjedelem

EPDM O-gyűrű

Rendelési információk

Cikkszám	Szín	Nettó listaár [Ft/db]
241.993.11.1	alpin fehér	4 100
241.993.21.1	fényes króm	5 500
241.993.46.1	matt króm	5 500



Excenteres kádlefolyó készülékek

Excenteres működtetésű kádszifon normál méretben

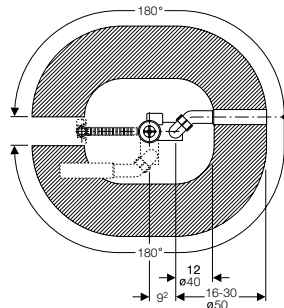
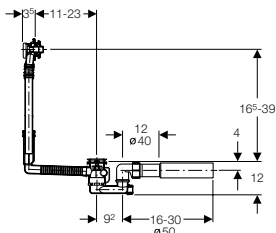

- ✓ Standard méretű öntöttvas, acél és műanyag standard méretű fürdőkádakba való beépítésre
- ✓ 52 mm átmérőjű szelepnylással rendelkező fürdőkádakba való beépítésre
- ✓ Szerkezetkészre készítéshez

Tulajdonságok

- Ellenáram elv nélkül
- Fürdőkád lefolyó és túlfolyó készlet
- Búzzár
- Excenteres működtetés
- A lefolyó csatlakozása egyénileg forgatható

Termékjellemzők

Lefolyási teljesítmény	0,85 l/s
Lefolyási teljesítmény a túlfolyón	0,6 l/s
Vízvár magasság	50 mm

Szállítási terjedelem

rozsdamentes acél kifolyószelep, búzzár, 360°-ban elforgatható, lefolyóív, PE-HD, \varnothing 40/50 mm, elforgatható, túlfolyó, rozsdamentes acél húzózsínór, tömítések, csempéző sablon

Nem része a terméknek: beépítő készlet

Rendelési információk

Cikkszám	Nettó listaár [Ft/db]
150.501.00.1	7 700

Excenteres működtetésű kádszifon különleges méretben

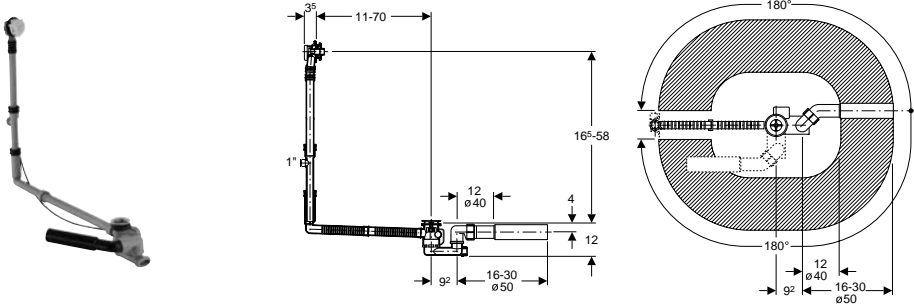

- ✓ Speciális méretű öntöttvas, acél és műanyag fürdőkádakba való beépítésre
- ✓ 52 mm átmérőjű szelepnylással rendelkező fürdőkádakba való beépítésre
- ✓ Szerkezetkészre készítéshez

Tulajdonságok

- Ellenáram elv nélkül
- Fürdőkád lefolyó és túlfolyó készlet
- Búzzár
- Excenteres működtetés
- A lefolyó csatlakozása egyénileg forgatható
- A kifolyócsövek meghosszabbíthatók
- T idom vízmelegítő csatlakozás számára

Termékjellemzők

Lefolyási teljesítmény	0,85 l/s
Lefolyási teljesítmény a túlfolyón	0,6 l/s
Vízár magasság	50 mm

Szállítási terjedelem

rozsdamentes acél kifolyószelep, búzzár, 360°-ban elforgatható, lefolyóív, PE-HD, ø 40/50 mm, elforgatható, túlfolyó, hosszabbított, T idom, rozsdamentes acél húzószinór

Nem része a terméknek: beépítő készlet

Rendelési információk

Cikkszám	Nettó listaár [Ft/db]
150.505.00.1	7 700



Excenteres működtetésű kádszifon működtető készlettel

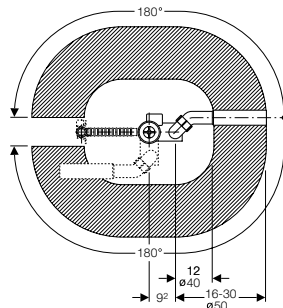
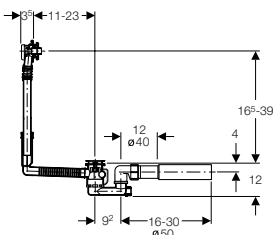

- ✓ Standard méretű öntöttvas, acél és műanyag standard méretű fürdőkádadba és zuhanytálcákba való beépítésre
- ✓ 52 mm átmérőjű szelepnylással rendelkező fürdőkádadba és zuhanytálcákba való beépítésre

Tulajdonságok

- Ellenáram elv nélkül
- Fürdőkád lefolyó és túlfolyó készlet
- Búzzár
- Excenteres működtetés
- A lefolyó csatlakozása egyénileg forgatható

Termékjellemzők

Lefolyási teljesítmény	0,85 l/s
Lefolyási teljesítmény a túlfolyón	0,6 l/s
Víz zár magasság	50 mm

Szállítási terjedelelem

rozsdamentes acél kifolyószelep, búzzár, 360°-ban elforgatható, rozsdamentes acél húzózsín, lefolyóív, PE-HD, ø 40/50 mm, elforgatható, túlfolyó, tömítések, csempéző sablon, beépítő készlet

Rendelési információk

Cikkszám	Nettó listaár [Ft/db]
150.520.21.1	9 750

Működtető készlet kádszifonhoz, forgató gomb és szelepfedél



✓ Lefolyóval és túlfolyóval rendelkező fürdőkádakhoz való alkalmazásra

Szállítási terjedelem

takarórózsa, szelepfedél

Rendelési információk

Cikkszám	Szín	Nettó listaár [Ft / db]
150.221.21.1	fényes króm	3 400
150.221.45.1	aranyozott	47 500
150.221.46.1	matt króm	4 750



Excenteres működtetésű kádszifon vízhozzávetéssel, normál méretben

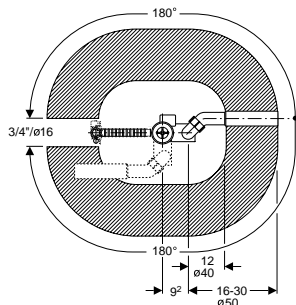
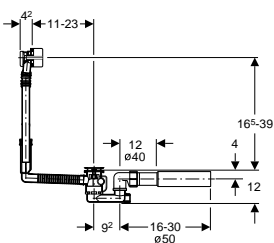

- ✓ 52 mm átmérőjű szelepnylással rendelkező fürdőkádakba való beépítésre
- ✓ Standard méretű öntött vas, acél és műanyag fürdőkádak számára
- ✓ Szerkezetkészre készítéshez

Tulajdonságok

- Ellenáram elv nélkül
- Fürdőkád lefolyó, túlfolyó és töltő készlet
- Búzzár
- Excenteres működtetés
- A lefolyó csatlakozása egyénileg forgatható
- Flexibilis töltő vízszugár irány
- Elforgatható csatlakozó könyvek
- A Mepla csövek számára megfelelő csatlakozó könyvek

Terméjellemezők

Lefolyási kapacitás	21 l/min
Lefolyási teljesítmény	1 l/s
Lefolyási teljesítmény a túlfolyón	0,6 l/s
Vízvár magasság	50 mm
Csővezetékben keletkező zaj 3 bar nyomásnál	15 dB(A)

Szállítási terjedelem

rozsdamentes acél kifolyószelep, búzzár, 360°-ban elforgatható, lefolyóív, PE-HD, \varnothing 40/50 mm, elforgatható, rozsdamentes acél húzószinór, túlfolyó, műanyag vízbekötés, állítható, csatlakozó könyvek, 90°, 3/4" külső menet, eurokónusz \varnothing 20 mm, elforgatható

Nem része a terméknek: légbeszívó szelep; beépítő készlet

Rendelési információk

Cikkszám	Nettó listaár [Ft/db]
150.700.00.1	24 850

Excenteres működtetésű kádszifon vízhozzávezetéssel, különleges méretben

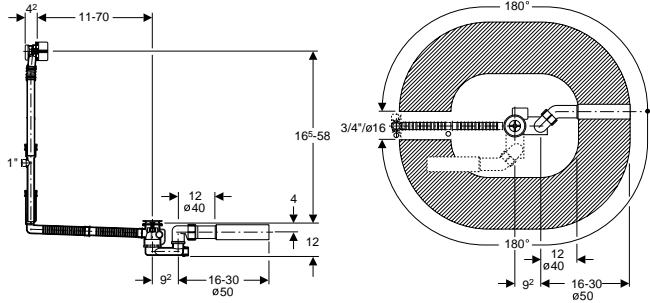

- ✓ 52 mm átmérőjű szelepnylással rendelkező fürdőkádadba való beépítésre
- ✓ Speciális méretű öntöttvas, acél és műanyag fürdőkádadba való beépítésre
- ✓ Szerkezetkészre készítéshez

Tulajdonságok

- Ellenáram elv nélkül
- Fürdőkádad lefolyó, túlfolyó és töltő készlet
- Búzzár
- Excenteres működtetés
- A lefolyó csatlakozása egyénileg forgatható
- Flexibilis töltő vízszugár irány
- Elforgatható csatlakozó könyvek
- A Mepla csövek számára megfelelő csatlakozó könyvek
- Meghosszabbított túlfolyócső
- T idom vízmelegítő csatlakozás számára

Termékjellemzők

Lefolyási kapacitás	21 l/min
Lefolyási teljesítmény	1 l/s
Lefolyási teljesítmény a túlfolyón	0,6 l/s
Vízár magasság	50 mm
Csővezetékben keletkező zaj 3 bar nyomásnál	15 dB(A)

Szállítási terjedeleme

rozsdamentes acél kifolyószelep, búzzár, 360°-ban elforgatható, lefolyóív, PE-HD, \varnothing 40/50 mm, elforgatható, rozsdamentes acél húzózsín, túlfolyó, hosszabbított, T idom, műanyag vízbekötés, állítható, csatlakozó könyvek, 90°, 3/4" külső menet, eurokónusz \varnothing 20 mm, elforgatható

Nem része a terméknek: beépítő készlet; légbeszívó szelep

Rendelési információk

Cikkszám	Nettó listaár [Ft/db]
150.701.00.1	26 650

Szifonok és csatlakozó szerelvények

Fürdőkádak

Excenteres kádlefolyó készletek

Működtető készlet kádszifonhoz, forgató gomb és szelepfedél



✓ Kádtöltővel, lefolyóval és túlfolyóval rendelkező fürdőkádakba való beépítésre

Szállítási terjedelem

perlátor, védőszegély, takarórózsa, szelepfedél

Rendelési információk

Cikkszám	Szín	Nettó listaár [Ft / db]
150.425.21.1	fényes króm	8 400
150.425.45.1	aranyozott	81 400

Excenteres működtetésű kádszifon normál méretben, d90-es nyíláshoz

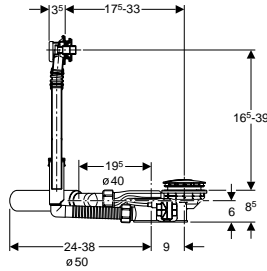

- ✓ 90 mm átmérőjű lefolyó nyílással rendelkező fürdőkádak esetén való alkalmazásra
- ✓ Lefolyóval és túlfolyóval rendelkező fürdőkádakhoz való alkalmazásra
- ✓ Standard méretű fürdőkádakba való beépítésre
- ✓ Szerkezetkészre készítéshez

Tulajdonságok

- Ellenáram elve
- Fürdőkád lefolyó és túlfolyó készlet
- Kompakt kivitelezés
- Átmérő: 90 mm
- Búzzár
- Excenteres működtetés

Termékjellemzők

Alapanyag	PP
Lefolyási teljesítmény	1 l/s
Lefolyási teljesítmény a túlfolyón	0,6 l/s
Vízár magasság	50 mm

Szállítási terjedelem

lefolyóív, PE-HD, ø 40/50 mm, elforgatható, túlfolyó, rozsdamentes acél húzószinór

Rendelési információk

Cikkszám	Nettó listaár [Ft/db]
150.900.00.1	19 000

Szifonok és csatlakozó szerelvények

Fürdőkádak

Excenteres kádlefolyó készletek

Excenteres működtetésű kádszifon különleges méretben, d90-es nyíláshoz

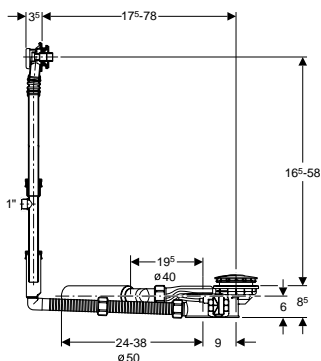

- ✓ 90 mm átmérőjű lefolyó nyílással rendelkező fürdőkádak esetén való alkalmazásra
- ✓ Lefolyóval és túlfolyóval rendelkező fürdőkádakhoz való alkalmazásra
- ✓ Standard és speciális méretű fürdőkádak esetén való alkalmazáshoz
- ✓ Szerkezetkészre készítéshez

Tulajdonságok

- Ellenáram elve
- Fürdőkád lefolyó és túlfolyó készlet
- Kompakt kivitelezés
- Átmérő: 90 mm
- Búzzár
- Excenteres működtetés

Termékjellemzők

Alapanyag	PP
Lefolyási teljesítmény	1 l/s
Lefolyási teljesítmény a túlfolyón	0,6 l/s
Vízzár magasság	50 mm

Szállítási terjedelem

lefolyóív, PE-HD, \varnothing 40/50 mm, elforgatható, túlfolyó, hosszabbított, rozsdamentes acél húzószinór, T idom

Rendelési információk

Cikkszám	Nettó listaár [Ft/db]
150.901.00.1	22 400

Működtető készlet kádszifonhoz, forgató gomb és szelepfedél



- ✓ Lefolyóval és túlfolyóval rendelkező fürdőkádkakhoz való alkalmazásra
- ✓ 90 mm átmérőjű excenteres kádlefolyó készlet esetén való alkalmazásra

Szállítási terjedelem

takarórózsa, szelepfedél

Rendelési információk

Cikkszám	Szín	Nettó listaár [Ft/db]
150.920.46.1	matt króm	7 450
150.920.21.1	fényes króm	6 100
150.920.45.1	aranyozott	61 050

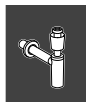

Szifonok és csatlakozó szerelvények

Fürdőkádak

Excenteres kádlefolyó készletek

Excenteres működtetésű kádszifon vízhozzávezetéssel, normál méretben, d90-es nyíláshoz

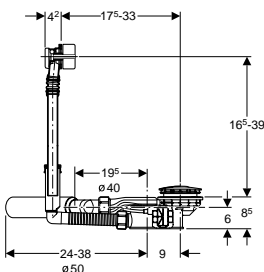

- ✓ 90 mm átmérőjű lefolyó nyílással rendelkező fürdőkádak esetén való alkalmazásra
- ✓ Standard méretű fürdőkádakba való beépítésre
- ✓ Szerkezetkészre készítéshez

Tulajdonságok

- Fürdőkád lefolyó, túlfolyó és töltő készlet
- Kompakt kivitelezés
- Átmérő: 90 mm
- Búzzár
- Excenteres működtetés
- Elforgatható csatlakozó könyök
- Flexibilis töltő vízszugár irány

Termékjellemzők

Alapanyag	PP
Lefolyási kapacitás	21 l/min
Lefolyási teljesítmény	1 l/s
Lefolyási teljesítmény a túlfolyón	0,6 l/s
Vízzár magasság	50 mm

Szállítási terjedelem

lefolyóív, PE-HD, ø 40/50 mm, elforgatható, túlfolyó, rozsdamentes acél húzózsínór, vízbekötés / állítható, csatlakozó könyök, 3/4" külső menet, eurokónusz ø 20 mm, elforgatható

Rendelési információk

Cikkszám	Nettó listaár
150.910.00.1	[Ft/db] 32 550

Excenteres működtetésű kádszifon vízhozzávezetéssel, különleges méretben, d90-es nyíláshoz

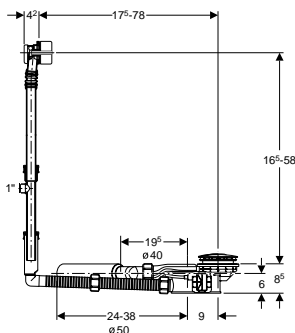

- ✓ 90 mm átmérőjű lefolyó nyílással rendelkező fürdőkádak esetén való alkalmazásra
- ✓ Standard és speciális méretű fürdőkádak esetén való alkalmazáshoz
- ✓ Szerkezetkészre készítéshez

Tulajdonságok

- Fürdőkád lefolyó, túlfolyó és töltő készlet
- Kompakt kivitelezés
- Átmérő: 90 mm
- Búzzár
- Excenteres működtetés
- Elforgatható csatlakozó könyvek
- Flexibilis töltő vízugar irány

Termékjellemzők

Alapanyag	PP
Lefolyási kapacitás	21 l/min
Lefolyási teljesítmény	1 l/s
Lefolyási teljesítmény a túlfolyón	0,6 l/s
Vízár magasság	50 mm

Szállítási terjedelem

lefolyóív, PE-HD, \varnothing 40/50 mm, elforgatható, túlfolyó, hosszabbított, rozsdamentes acél húzózsín, T idom, vízbekötés / állítható, csatlakozó könyvek, 3/4" külső menet, eurokónusz \varnothing 20 mm, elforgatható

Rendelési információk

Cikkszám	Nettó listaár [Ft/db]
150.911.00.1	35 950

Működtető készlet kádszifonhoz, forgató gomb és szelepfedél



✓ Kádtöltővel, lefolyóval és túlfolyóval rendelkező fürdőkádakba való beépítésre

Szállítási terjedelem

perlátor, védőszegély, takarórózsa, szelepfedél

Rendelési információk

Cikkszám	Szín	Nettó listaár [Ft / db]
150.930.46.1	matt króm	13 550
150.930.45.1	aranyozott	101 750
150.930.21.1	fényes króm	11 150

Kiegészítők

Visszacsapó-szelep Uniflex kádszifonokhoz

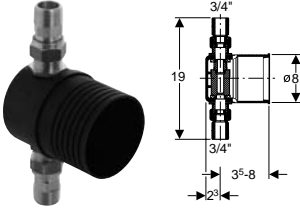

- ✓ Kádtöltővel, lefolyóval és túlfolyóval rendelkező excenteres kádlefolyó készlet esetén való alkalmazásra
- ✓ Szerkezetkészre készítéshez

Szállítási terjedelem

R 3/4" hollandis átmeneti idom, öblítő betét, csatlakozó doboz, hosszabbító, építési törmelék elleni fedél

Nem része a terméknek: burkolat

Rendelési információk

Cikkszám	Nettó listaár [Ft/db]
150.808.00.1	16 750

Fedőkupak 150.808... visszacsapó-szelephez

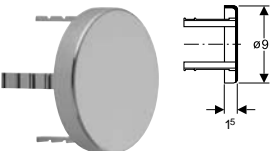

- ✓ Falsík alatti légbeszívó szeleppel való alkalmazásra

Rendelési információk

Cikkszám	Szín	Nettó listaár [Ft/db]
150.809.21.1	fényes króm	4 150

Vízcsatlakozótömlő 3/4"



Tulajdonságok

- Hosszúság: 80 cm

Szállítási terjedelem

csavarzatok, 3/4", tömítések

Rendelési információk

Cikkszám	Nettó listaár [Ft/db]
150.991.00.1	5 000



Uniflex PushControl, nyomó működtetésű kádszifonok

Uniflex nyomó működtetésű kádszifon

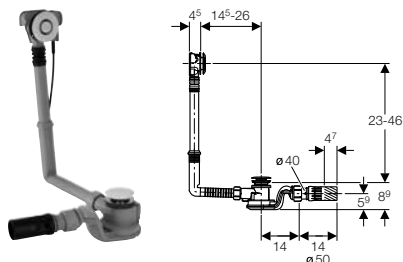

- ✓ 52 mm átmérőjű szelepnnyílással rendelkező fürdőkádakba való beépítésre
- ✓ Standard méretű fürdőkádakba való beépítésre

Tulajdonságok

- Kvázi a fürdőkáddal egy síkban levő nyomógombos működtetésű kádszifon készlet
- A szifon építési magassága 90 mm
- Búzzár, 270°-ban elforgatható
- Szennyvízvezetékhez való csatlakozás PE gömbcsuklós kifolyócsővel \varnothing 50 mm, csatlakoztatható vagy hegeszthető
- Rozsdamentes acél kifolyószelep

Terméjlelemzők

Lefolyási teljesítmény	1 l/s
Lefolyási teljesítmény a túlfolyón	0,65 l/s
Vízár magasság	50 mm

Szállítási terjedelelem

kifolyószelep, búzzár, gömbcsuklós kifolyócső, túlfolyó, húzószinór, beépítő készlet

Rendelési információk

Cikkszám	Szín	Nettó listaár [Ft/db]
150.750.11.1	alpin fehér	16 600
150.750.21.1	fényes króm	17 300
150.750.45.1	aranyozott	83 000
150.750.46.1	matt króm	17 300

Uniflex nyomó működtetésű kádszifon, hosszú

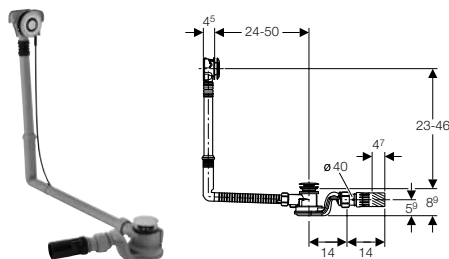

- ✓ 52 mm átmérőjű szelepnnyílással rendelkező fürdőkádakba való beépítésre
- ✓ Speciális hosszúságú fürdőkádakba való beépítésre

Tulajdonságok

- Kvázi a fürdőkáddal egy síkban levő nyomógombos működtetésű kádszifon készlet
- A szifon építési magassága 90 mm
- Búzzár, 270°-ban elforgatható
- Szennyvízvezetékhez való csatlakozás PE gömbcsuklós kifolyócsővel \varnothing 50 mm, csatlakoztatható vagy hegeszthető
- Rozsdamentes acél kifolyószelep

Terméjlelemzők

Lefolyási teljesítmény	1 l/s
Lefolyási teljesítmény a túlfolyón	0,65 l/s
Vízár magasság	50 mm

Szállítási terjedelelem

kifolyószelep, búzzár, gömbcsuklós kifolyócső, túlfolyó, húzószinór, beépítő készlet

Rendelési információk

Cikkszám	Szín	Nettó listaár [Ft/db]
150.751.11.1	alpin fehér	22 150
150.751.21.1	fényes króm	22 150
150.751.45.1	aranyozott	89 950
150.751.46.1	matt króm	22 150

Uniflex nyomó működtetésű kádszifon, magas

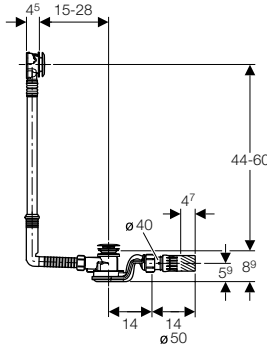

- ✓ 52 mm átmérőjű szelepnnyílással rendelkező fürdőkádadakba való beépítésre
- ✓ Speciális magasságú fürdőkádadakba való beépítésre

Tulajdonságok

- Kvázi a fürdőkáddal egy síkban levő nyomógombos működtetésű kádszifon készlet
- A szifon építési magassága 90 mm
- Búzzár, 270°-ban elforgatható
- Szennyvízvezetékhez való csatlakozás PE gömbcsuklós kifolyócsővel $\varnothing 50$ mm, csatlakoztatható vagy hegeszthető
- Rozsdamentes acél kifolyószelep

Termékjellemzők

Lefolyási teljesítmény	1 l/s
Lefolyási teljesítmény a túlfolyón	0,65 l/s
Víz zár magasság	50 mm

Szállítási terjedelem

kifolyószelep, búzzár, gömbcsuklós kifolyócső, túlfolyó, húzózsínór, beépítő készlet

Rendelési információk

Cikkszám	Szín	Nettó listaár [Ft/db]
150.752.11.1	alpin fehér	22 150
150.752.45.1	aranyozott	89 950
150.752.21.1	fényes króm	22 150
150.752.46.1	matt króm	22 150

Zuhanyfolyókák

Uniflex zuhany folyóka-alaptest, szabadon álló kivitel

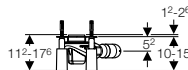
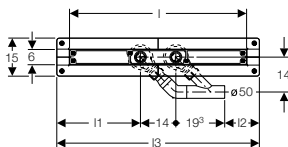

- ✓ Épületeken belüli alkalmazásra
- ✓ Épített zuhanytálcák vízvezetéséhez
- ✓ Kombinált tömítéssel való alkalmazásra
- ✓ Körbe burkolható beépítésre

Tulajdonságok

- Minimális építési magasság 112 mm
- Rozsdamentes acél zuhanyfolyóka és rácskeret
- Állítható magasságú
- Rezgés csillapítás
- A rács magasságának, lejtésének és eltolásának hajszálpontos beállítása lehetséges
- Lefolyóív, \varnothing 50 mm

Termékjellemzők

Lefolyási teljesítmény	0,8 l/s
Vízzár magasság	50 mm

Szállítási terjedelem

2 búzzár, szifonbetéttel együtt, lefolyóív, karimás zuhanyfolyóka a vékonyágas csatlakoztatásra, rácskeret, tömítőmandzsetta, 4 láb, hangszigetelő elemekkel együtt, csempéző sablon, ragasztóanyag, rögzítőanyag

Rendelési információk

Cikkszám	l [cm]	l1 [cm]	l2 [cm]	l3 [cm]	Nettó listaár [Ft/db]
154.100.00.1	70	33	13,7	80	116 800
154.101.00.1	80	38	18,7	90	133 500
154.102.00.1	90	43	23,7	100	146 850
154.103.00.1	100	48	28,7	110	160 200

Uniflex zuhany folyóka-alaptest, falhoz

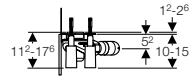
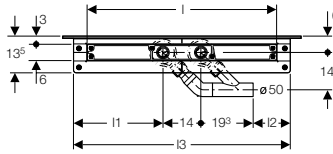
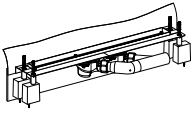

- ✓ Épületeken belüli alkalmazásra
- ✓ Épített zuhanytálcák vízvezetéséhez
- ✓ Kombinált tömítéssel való alkalmazásra
- ✓ Oldalfalon való beépítésre

Tulajdonságok

- Minimális építési magasság 112 mm
- Rozsdamentes acél zuhanyfolyóka és rácskeret
- Állítható magasságú
- Rezgés csillapítás
- A rács magasságának, lejtésének és eltolásának hajszálpontos beállítása lehetséges
- Lefolyóív, \varnothing 50 mm

Termékjellemzők

Lefolyási teljesítmény	0,8 l/s
Vízzár magasság	50 mm

Szállítási terjedelem

2 búzár, szifonbetéttel együtt, lefolyóív, karimás zuhanyfolyóka a vékonyágas csatlakoztatásra, rácskeret, tömítőmandzsetta, 4 láb, hangszigetelő elemekkel együtt, szélszigetelő csik hangszigetelés céljából, csempéző sablon, ragasztóanyag, rögzítőanyag

Rendelési információk

Cikkszám	I [cm]	I1 [cm]	I2 [cm]	I3 [cm]	Nettó listaár [Ft/db]
154.105.00.1	70	33	13,7	80	130 150
154.106.00.1	80	38	18,7	90	146 850
154.107.00.1	90	43	23,7	100	160 200
154.108.00.1	100	48	28,7	110	173 550



Nemesacél folyókarács

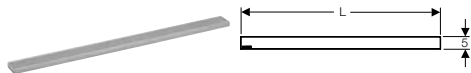

- ✓ Uniflex zuhanyfolyókával való alkalmazásra
- ✓ Formatervezett fedél az Uniflex zuhanyfolyóka számára

Tulajdonságok

- korrózióálló acél

Rendelési információk

Cikkszám	L [cm]	Nettó listaár [Ft/db]
154.350.00.1	70	30 050
154.351.00.1	80	36 700
154.352.00.1	90	43 400
154.353.00.1	100	50 050

Burkolható folyókarács



- ✓ Uniflex zuhanyfolyókával való alkalmazásra

Tulajdonságok

- Lemosható burkolat

Rendelési információk

Cikkszám	L [cm]	Nettó listaár [Ft/db]
154.360.00.1	70	30 050
154.361.00.1	80	36 700
154.362.00.1	90	43 400
154.363.00.1	100	50 050

Zuhanytálca szifonok

Zuhanytálca szifon

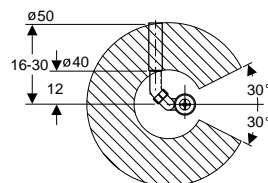
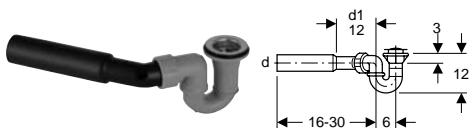

- ✓ Túlfolyó nélküli zuhanytálcákba való beépítésre
- ✓ 52 mm szelepnnyílással rendelkező zuhanytálcákba való beépítésre
- ✓ Szerkezetkészre készítéshez

Termékjellemzők

Vízár magasság	50 mm
Lefolyási teljesítmény	0,4 l/s

Szállítási terjedelem

rozsdamentes acél kifolyószelep, búzzár, lefolyóív, PE-HD, ø 40/50 mm, elforgatható

Nem része a terméknek: szelepfedél

Rendelési információk

Cikkszám	dØ [mm]	d1Ø [mm]	Nettó listaár [Ft/db]
150.058.00.1	50	40	2 900

Szelepfedél zuhanytálca szifonhoz

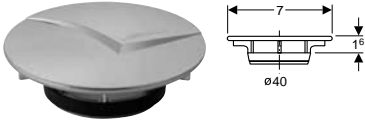

✓ A fajansz színéhez való optikai hozzáigazítás

Rendelési információk

Cikkszám	Szín	Nettó listaár [Ft/db]
150.241.21.1	fényes króm	3 600
150.241.46.1	matt króm	2 050

Szelepfedél zuhanytálca szifonhoz

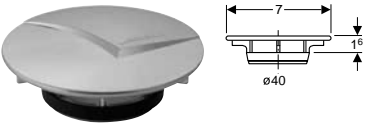

✓ A fajansz színéhez való optikai hozzáigazítás

Tulajdonságok

- krómozott felületű

Rendelési információk

Cikkszám	Szín	Nettó listaár [Ft/db]
150.242.21.1	fényes króm	2 050

Állócső

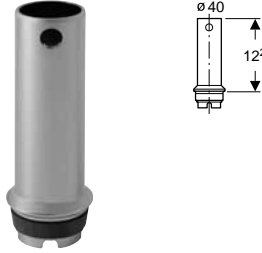

Rendelési információk

Cikkszám	Szín	Nettó listaár [Ft/db]
352.348.00.1		1 600
352.348.21.1	fényes króm	2 850

Szelepfedél zuhanytálca szifonhoz

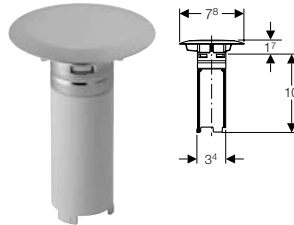

✓ Min. 120 mm duzzasztott vízszinttel rendelkező zuhanytálca esetén való alkalmazásra

Tulajdonságok

- A víz max. 80 mm-ig duzzasztható
- Fokozat nélkül kihúzható

Rendelési információk

Cikkszám	Szín	Nettó listaár [Ft / db]
150.256.21.1	fényes króm	6 700

Uniflex zuhanytálca szifon gömbcsuklós csatlakozással d50-es nyíláshoz

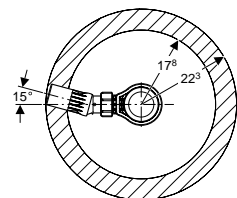

- ✓ Túlfolyó nélküli zuhanytálca való beépítésre
- ✓ 52 mm szelepnílóással rendelkező zuhanytálca való beépítésre
- ✓ Szerkezetkészre készítéshez

Tulajdonságok

- A szifonbetét és a szifonbetét hüvely leszerelhető
- Építési magasság 85 mm
- A gömbcsuklós kifolyócső 15°-kal elforgatható

Terméklejelmzők

Lefolyási teljesítmény	0,65 l/s
Vízvár magasság	50 mm

Szállítási terjedelem

búzzár, csavarzat, \varnothing 40 mm, gömbcsuklós kifolyócső, rögzítőanyag

Rendelési információk

Cikkszám	d \varnothing [mm]	K [cm]	Nettó listaár [Ft/db]
150.680.00.1	50	4,7	4 050

Szelepfedél zuhanytálca szifonhoz d50-es nyíláshoz



- ✓ 50 mm átmérőjű zuhanytálca lefolyó esetén való alkalmazásra

Rendelési információk

Cikkszám	Szín	Nettó listaár [Ft / db]
150.280.21.1	fényes króm	2 050
150.280.45.1	aranyozott	47 500
150.280.46.1	matt króm	3 400

Uniflex zuhanytálca szifon gömbcsuklós csatlakozással d90-es nyíláshoz

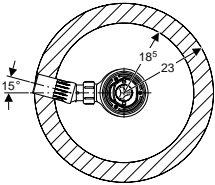

- ✓ Túlfolyó nélküli zuhanytálcákba való beépítésre
- ✓ 90 mm szelepnílással rendelkező zuhanytálcákba való beépítésre
- ✓ Szerkezetkészre készítéshez

Tulajdonságok

- A szifonbetét és a szifonbetét hüvely leszerelhető
- Építési magasság 80 mm
- A gömbcsuklós kifolyócső 15°-kal elforgatható

Termékjellemzők

Vízár magasság	50 mm
Lefolyási teljesítmény 15 mm duzzasztott vízszint esetén	0,5 l/s

Szállítási terjedelem

búzzár, csavarzat, \varnothing 40 mm, gömbcsuklós kifolyócső, rögzítőanyag

Rendelési információk

Cikkszám	d \varnothing [mm]	K [cm]	Nettó listaár [Ft/db]
150.670.00.1	50	4,7	8 150

Szelepfedél zuhanytálca szifonhoz d90-es nyíláshoz

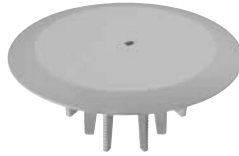

- ✓ 90 mm átmérőjű zuhanytálca lefolyó esetén való alkalmazásra

Rendelési információk

Cikkszám	Szín	Nettó listaár [Ft / db]
150.275.21.1	fényes króm	3 400
150.275.45.1	aranyozott	81 400
150.275.46.1	matt króm	5 450



1 medencés mosogatószifonok

Mosogató lefolyókészlet egymedencés mosogatóhoz

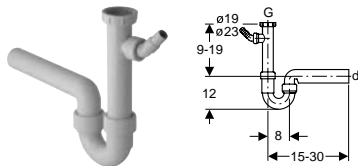

- ✓ Egy medencés mosogató pultokhoz való csatlakoztatásra

Tulajdonságok

- G 1 csatlakozóval mosógépek és mosogatógépek számára

Termékjellemzők

Alapanyag	PP
-----------	----

Szállítási terjedelem

lefolyóív hollandival, vakdugó a G 1 csatlakozó számára, tömlőcsatlakozó könyök $\varnothing 19$ mm és $\varnothing 23$ mm, lefolyóív

Rendelési információk

Cikkszám	dØ [mm]	G ["]	Szín	Nettó li-staár [Ft/db]
152.711.11.1	50	1 1/2	alpin fehér	1 900
152.713.11.1	40	1 1/2	alpin fehér	1 900

Mosogató lefolyókészlet egymedencés mosogatóhoz

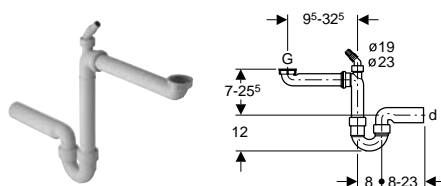

- ✓ Egy medencés mosogató pultokhoz való csatlakoztatásra

Tulajdonságok

- Bedugott lefolyóív

Szállítási terjedelem

lefolyóív hollandival, vakdugó a G 1 csatlakozó számára, tömlőcsatlakozó könyök $\varnothing 19$ mm és $\varnothing 23$ mm, lefolyóív

Rendelési információk

Cikkszám	dØ [mm]	G ["]	Szín	Nettó li-staár [Ft/db]
152.819.11.1	50	1 1/2	alpin fehér	3 400

Mosogató lefolyókészlet egymedencés mosogatóhoz

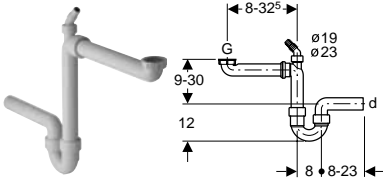

- ✓ Egy medencés mosogató pultokhoz való csatlakoztatásra

Tulajdonságok

- Bedugott lefolyóív

Szállítási terjedelem

lefolyóív hollandival, vakdugó a G 1 csatlakozó számára, tömlőcsatlakozó könyök \varnothing 19 mm és \varnothing 23 mm, lefolyóív

Rendelési információk

Cikkszám	d \varnothing [mm]	G [""]	Szín	Nettó li- staár [Ft/db]
152.885.11.1	40	1 1/2	alpin fehér	3 400

2 medencés mosogatószifonok

Mosogató lefolyókészlet kétmedencés mosogatóhoz

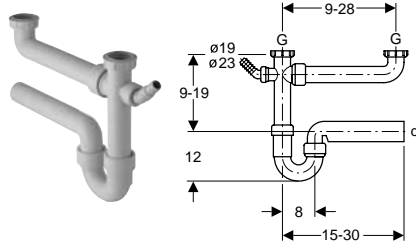

- ✓ Két medencés mosogató pultokhoz való csatlakoztatásra

Tulajdonságok

- G 1 csatlakozóval mosógépek és mosogatógépek számára
- Vízszintes kiömlés

Termékjellemzők

Alapanyag	PP
-----------	----

Szállítási terjedelem

lefolyóív hollandival, vakdugó a G 1 csatlakozó számára, tömlőcsatlakozó könyök \varnothing 19 mm és \varnothing 23 mm, lefolyóív

Rendelési információk

Cikkszám	d \varnothing [mm]	G [""]	Szín	Nettó li- staár [Ft/db]
152.715.11.1	50	1 1/2	alpin fehér	3 050
152.717.11.1	40	1 1/2	alpin fehér	3 050

Mosogató lefolyókészlet kétmedencés mosogatóhoz

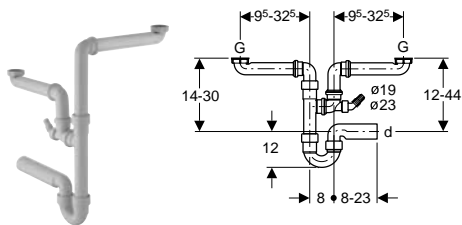

- ✓ Két medencés mosogató pultokhoz való csatlakoztatásra

Tulajdonságok

- Cső bűzzár
- Bedugott lefolyóív
- G 1 csatlakozóval mosógépek és mosogatógépek számára

Szállítási terjedelem

lefolyóív hollandival, vakdugó a G 1 csatlakozó számára, tömlőcsatlakozó könyök \varnothing 19 mm és \varnothing 23 mm, lefolyóív

Rendelési információk

Cikkszám	d \varnothing [mm]	G ["]	Szín	Nettó listaár [Ft/db]
152.818.11.1	50	1 1/2	alpin fehér	5 750

Mosogató lefolyókészlet kétmedencés mosogatóhoz

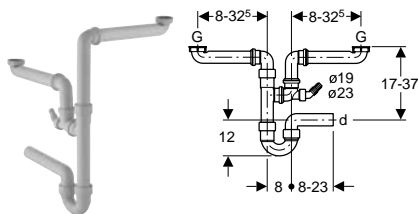

- ✓ Két medencés mosogató pultokhoz való csatlakoztatásra

Tulajdonságok

- Cső bűzzár
- G 1 csatlakozóval mosógépek és mosogatógépek számára
- Bedugott lefolyóív

Szállítási terjedelem

lefolyóív hollandival, vakdugó a G 1 csatlakozó számára, tömlőcsatlakozó könyök \varnothing 19 mm és \varnothing 23 mm, lefolyóív

Rendelési információk

Cikkszám	d \varnothing [mm]	G ["]	Szín	Nettó listaár [Ft/db]
152.886.11.1	40	1 1/2	alpin fehér	5 750

Lefolyószelepek

Mosogató lefolyószelep, túlfolyóval, mosogatóba épített excenteres lezárással, szifon nélkül

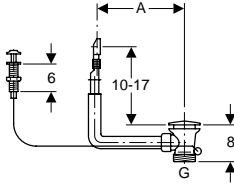

- ✓ Elforgatással működésbe hozott mosogató pultokba való beépítésre

Tulajdonságok

- Krómozott forgató markolat

Rendelési információk

Cikkszám	G ["]	A [cm]	Szín	Nettó listaár [Ft/db]
152.929.20.1	1 1/2	7 - 10	polírozott	10 200

Mosogató lefolyószelep, túlfolyóval, dugóval, szifon nélkül

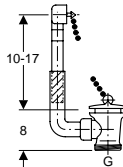

- ✓ Túlfolyóval rendelkező mosogató pultokba való beépítésre

Szállítási terjedelem

túlfolyó, záródugó, lánc

Rendelési információk

Cikkszám	Szín	Nettó listaár [Ft/db]
152.730.11.1	alpin fehér	9 200

Búzzárak

Előregyártott szifon, be- és elfolyás függőlegesen

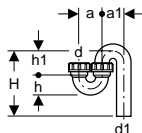

✓ A kiöntőhöz való csatlakoztatáshoz

Tulajdonságok

- Felső befolyó
- Függőleges kiömlés

Termékjellemzők

Alapanyag	PE
-----------	----

Rendelési információk

Cikkszám	dØ [mm]	d1Ø [mm]	a [cm]	a1 [cm]	H [cm]	h [cm]	h1 [cm]	Szín	Nettó listaár [Ft/db]
152.038.16.1	50	50	8	8	8 - 18	6,5	8	fekete	6 300
152.041.16.1	50	56	8	9	8 - 21	6,5	9	fekete	7 700
152.042.16.1	56	56	9	9	8 - 21	7	9	fekete	10 100

Előregyártott szifon, függőleges befolyás, vízszintes kifolyás

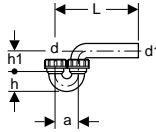

✓ A kiöntőhöz való csatlakoztatáshoz

Tulajdonságok

- Vízszintes kiömlés
- Felső befolyó

Termékjellemzők

Alapanyag	PE
-----------	----

Rendelési információk

Cikkszám	dØ [mm]	d1Ø [mm]	a [cm]	h [cm]	h1 [cm]	L [cm]	Szín	Nettó listaár [Ft/db]
152.039.16.1	50	50	8	6,5	8	8 - 18	fekete	5 200
152.043.16.1	50	56	8	6,5	8	8 - 21	fekete	6 250
152.044.16.1	56	56	9	7	9	8 - 21	fekete	8 400

Előregyártott szifon, vízszintes be- és kifolyás

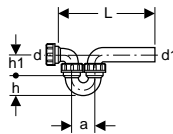

✓ A kiöntőhöz való csatlakoztatáshoz

Tulajdonságok

- Vízszintes befolyó
- Vízszintes kiömlés

Termékjellemzők

Alapanyag	PE
-----------	----

Rendelési információk

Cikkszám	dØ [mm]	d1Ø [mm]	a [cm]	h [cm]	h1 [cm]	L [cm]	Szín	Nettó listaár [Ft/db]
152.040.16.1	50	50	8	6,5	8	20 - 30	fekete	7 650
152.045.16.1	50	56	8	6,5	8	20 - 35	fekete	9 300
152.046.16.1	56	56	9	7	9	25 - 38	fekete	12 200

Laborszifonok

Laborszifon felsőrész

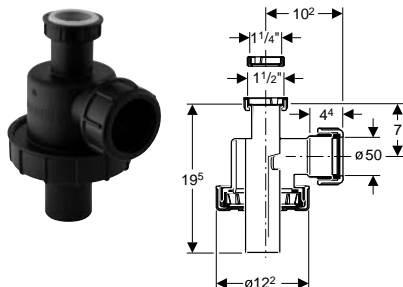

- ✓ Folyadékok keveréséhez
- ✓ Vegyi anyagokat tartalmazó és labor szennyvizek esetén való alkalmazásra
- ✓ 0,6 l-es vagy 2,3 l-es üvegedényekkel való használatra
- ✓ A kiöntőhöz való csatlakoztatáshoz

Tulajdonságok

- Beszívásbiztos
- A tartalom vizuálisan ellenőrizhető
- A 0,6 l-es és 2,3 l-es üvegedény egységesen csatlakoztatható
- Egyszerűen tisztítható a leszerelhető üvegedénynek köszönhetően

Szállítási terjedelem

G 1 1/2" x 1 1/4" menetes szűkítő idom, hollandi, ø 50 mm, szelep hollandi 1 1/4", kompressziós gyűrűk, tömítések, rögzítőanyag

Nem része a terméknek: üvegedény

Rendelési információk

Cikkszám	Szín	Nettó listaár [Ft/db]
152.090.16.1	fekete	20 550

Laborszifon üvegbúra 0,6l

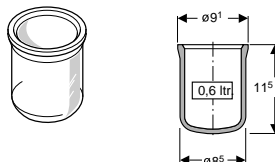

- ✓ Búzzár alapelemmel együtt való használatra

Termékjellemzők

Alapanyag	Üveg
-----------	------

Rendelési információk

Cikkszám	Nettó listaár [Ft/db]
152.095.00.1	17 800

Laborszifon üvegbúra 2,3l

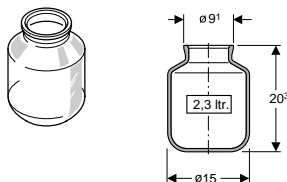

- ✓ Búzzár alapelemmel együtt való használatra

Termékjellemzők

Alapanyag	Üveg
-----------	------

Rendelési információk

Cikkszám	Nettó listaár [Ft/db]
152.096.00.1	51 400

Falon kívüli szifonok

Falon kívüli szifon mosó- és mosogatógépekhez

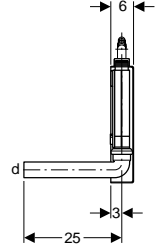
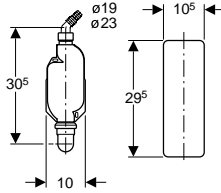

- ✓ Falon kívüli szerelésre
- ✓ Rejtett beépítéshez
- ✓ Mosógéphez vagy mosogatógéphez való csatlakoztatásra

Termékjellemzők

Lefolyási teljesítmény	1 l/s
------------------------	-------

Szállítási terjedelem

búzzár, tömlőcsatlakozó könyök \varnothing 19 mm és \varnothing 23 mm, lefolyóív, tömítések, rögzítőanyag

Rendelési információk

Cikkszám	d \varnothing [mm]	Szín	Nettó listaár [Ft/db]
152.768.11.1	40	alpin fehér	6 500



Falsík alatti szifonok

Falsík alatti szifon mosó- vagy mosogatógépekhez műanyag fedlappal

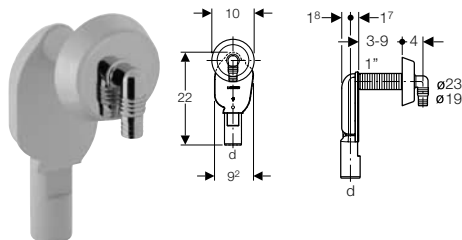

- ✓ Rejtett beépítéshez
- ✓ Mosógéphez vagy mosogatógéphez való csatlakoztatásra

Szállítási terjedelem

falsík alatti szifon, tömlőcsatlakozó \varnothing 19 mm és \varnothing 23 mm, fali takarórózsa, menetvédő kupak

Rendelési információk

Cikkszám	d \varnothing [mm]	Szín	Nettó listaár [Ft/db]
152.234.11.1	40	alpin fehér	2 750
152.234.21.1	40	fényes króm	4 200

Falsík alatti szifon mosó- vagy mosogatógépekhez rozsdamentes fedlappal

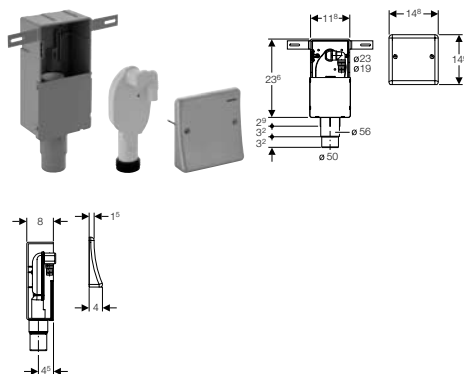

- ✓ Falsík alatti kivitel
- ✓ Rejtett beépítéshez
- ✓ Mosógéphez vagy mosogatógéphez való csatlakoztatásra

Tulajdonságok

- Rozsdamentes acél takarólemez

Szállítási terjedelem

falsík alatti szifon, falsík alatti beépítő doboz, takarólemez, tömlőcsatlakozó \varnothing 19 mm és \varnothing 23 mm, tömitések, csempéző sablon, rögzítőanyag

Rendelési információk

Cikkszám	d \varnothing [mm]	Nettó listaár [Ft/db]
152.232.00.1	50 - 56	15 100

Hosszabbító falsík alatti szifonhoz

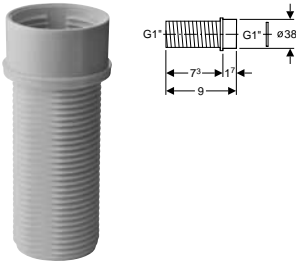

✓ A falsík alatti szifon meghosszabbításához

Szállítási terjedelem
tömítés

Rendelési információk

Cikkszám	Szín	Nettó listaár [Ft/db]
152.921.11.1	alpin fehér	2 400

Szögletes tölcser

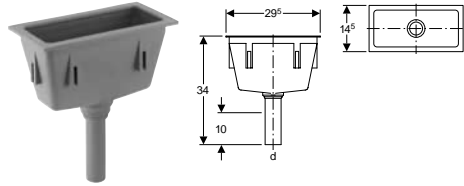

Tulajdonságok

- Szögletes szél

Termékjellemzők

Alapanyag	PP
-----------	----

Szállítási terjedelem

szűrőbetét

Nem része a terméknek: sarokprofil

Rendelési információk

Cikkszám	dØ [mm]	Szín	Nettó listaár [Ft/db]
352.389.08.1	50	szürke RAL 7032	19 950

Tölcsérek

Csurgalékvíz tölcser szifonnal

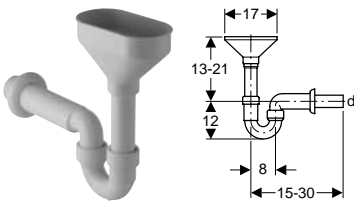

✓ Több csurgalék víz csatlakozóval való alkalmazásra

Szállítási terjedelem

cső búzzár, tölcser több túlfolyó számára, lefolyóív, rozetta, tömítések

Rendelési információk

Cikkszám	dØ [mm]	Szín	Nettó listaár [Ft/db]
152.392.11.1	40	alpin fehér	5 450
152.393.11.1	50	alpin fehér	5 450

Rögzítőkészlet a 152.389 tölcserhez



Szállítási terjedelem

6 sarokprofil, rozsdamentes, állítható, csavarok

Rendelési információk

Cikkszám	Nettó listaár [Ft/db]
352.368.00.1	10 450